



A.D. METALNA INDUSTRIJA VRANJE

Radnička br: 1

ПЕЛЕТЕН КОТЕЛ ЗА ЦЕНТРАЛНО ОТОПЛЕНИЕ „COMMO COMPACT“



Пелети→гориво от дървесна биомаса→биогориво
РЪКОВОДСТВО ЗА МОНТАЖ, ЕКСПЛОАТАЦИЯ И ПОДДРЪЖКА



Този продукт отговаря на изискванията на Директивата за екодизайна по отношение на ефективността и нивото на замърсяване на въздуха като допринася за намаляване на потреблението на енергия и въздействието върху околната среда.

ПЕЛЕТЕН КОТЕЛ ЗА ЦЕНТРАЛНО ОТОПЛЕНИЕ „СОММО СОМРАСТ“

Отоплителните съоръжения (наричани "котли") на фирма АЛФА ПЛАМ (наричана АЛФА ПЛАМ) са произведени и тествани в съответствие с изискванията и предписанията за сигурност на Европейския Съюз.

Това ръководство е предназначено за потребители, монтажници, оператори и всички лица, които са отговорни за поддържането на котлите, приказани на първата страница от ръководството.

Доколкото имате някакви въпроси, свързани с това ръководство, моля свържете се с производителя на котела или с оторизиран сервизен център. В подобен случай нужно е да посочите номера на параграфа или главата, свързани със съответното запитване.

Всеки печат, превод и възпроизвеждане, дори и частично, на това ръководство трябва да бъде одобрено от АЛФА ПЛАМ, което означава, че тези дейности трябва да бъдат одобрени от АЛФА ПЛАМ. Техническата информация, данните и спецификациите в настоящото ръководство не трябва да се предоставят на трети лица.

ВАЖНО ПРЕДУПРЕЖДЕНИЕ!

ВАЖНО: Свързването на уреда към електрическата инсталация се извършва само от упълномощени лица в съответствие с действащите нормативни актове.

Уреда не е предназначен за употреба от лица (включително и деца) с намалени физически, умствени или сетивни способности, лица без опит и познания, както и в отсъствие на лице, отговарящо за тяхната безопасност или благосъстояние.

Деца не трябва да си играят с уреда.

ДВОЙНА ГОРИВНА СИСТЕМА

Пламякът, получен от изгарянето на дърво в котела, отделя същото количество въглероден диоксид (CO₂), които би бил освободен в резултат на естественото разграждане на същото това дърво.

Количеството въглероден диоксид (CO₂), получен чрез изгарянето или разлагането на растителна маса, съответства на количеството на въглероден диоксид (CO₂), които растението е в състояние да абсорбира и да трансформира в кислород през целия си живот.

Използването на невъзобновяеми изкопаеми горива (въглища, нефт, газ), противно на това, което се случва с дървото, изпускат в атмосферата огромни количества въглероден диоксид (CO₂), натрупани в продължение на милиони години и по този начин причиняват парников ефект. Използването на дървесинакато гориво е балансирано с околната среда, защото дървото като възобновяемо гориво е в екологична хармония с природата.

Тези цели са напълно изпълнени чрез принципа на чистото горене и затова при създаването си продуктите на АЛФА ПЛАМ се основават на този принцип.

Какво означава чисто горене и как протича то?

Контролът и регулирането на първичния въздух и въвеждането на вторичен въздух генерира, т.е. предизвика вторично горене или т.нар последващо изгаряне, което произвежда вторичен пламяк, който посвоята същност е по-ярък и по-силен от основният или първичен пламяк. Добавянето на нов кислород (чрез въведен въздух) позволява допълнителното изгаряне на газове, които не са напълно изгорели. Това значително увеличава топлинният ефект и намалява вредните емисии на въглероден окис (CO), защото непълното изгаряне се редуцира до минимум. Това са основните характеристики на котлите и другите продукти на АЛФА ПЛАМ.

0.0. ТЕХНИЧЕСКИ ПАРАМЕТРИ

1. Размери на котела:	
- широчина.....	590mm
- дълбочина.....	672 mm
- височина.....	1222 mm
2. Диаметър на коминната връзка.....	80 mm
3. Диаметър на връзка за външен въздух.....	100 mm
4. Висина от пода до коминната връзка.....	380 mm
5. Максимална мощност.....	23,13 kW
6. Максимален разход.....	5,4 kg/h
7. Степен на изгаряне при максимална мощност.....	90,17 %
8. Минимална мощност.....	7,42 kW
9. Минимален разход.....	1,717 kg/h
10. Степен на изгаряне при минимална мощност.....	90,92 %
11. Минимална тяга.....	5 Pa
12. Оптимална тяга.....	12 Pa
13. Отопляема площ.....	230 - 385 m3
14. Обем на пелетния резервоар.....	45 kg
15. Максимално време на работа с пълен резервоар.....	30 h
16. Минимално време на работа пълен резервоар.....	9 h
17. Максимално работно налягане.....	1,9 bar
18. Класификация на котела EN 303-5:2012.....	5
19. Масов дебит на димните газове.....	12,99 g/s
20. Максимална изходна мощност.....	450 W
21. Напрежение / честота.....	230V/50Hz
22. Тегло:	
-нето.....	230kg
-бруто.....	265kg

СЪДЪРЖАНИЕ:

1.	ЦЕЛ НА ТОВА РЪКОВОДСТВО	1
1.1.	РЕДАКЦИЯ И ДОПЪЛВАНЕ	1
2.	ОТГОВОРНОСТ НА ПРОИЗВОДИТЕЛЯ.....	1
2.1.	ОСНОВНИ ХАРАКТЕРИСТИКИ НА ПОТРЕБИТЕЛЯ.....	1
2.2.	ТРАНСПОРТИРАНЕ И УПОТРЕБА НА КОТЕЛА - МАНИПУЛАЦИЯ	1
2.3.	ОТГОВОРНОСТТА НА МОНТАЖНИКА.....	1
3.	МОНТАЖ - ИНСТАЛАЦИЯ НА КОТЕЛА	2
3.1.	ПОСТАВЯНЕ НА КОТЕЛА	2
3.2.	ДИМООТВЕЖДАЩА СИСТЕМА	3
3.3.	ИЗОЛАЦИЯ И ДИАМЕТЪР НА ОТВОРИТЕ(ДУПКИТЕ) НА ПОКРИВА (ИЛИ НА СТЕНАТА)	4
3.4.	ВЪВЕЖДАНЕ НА ВЪЗДУХ ЗА ГОРИВНИЯ ПРОЦЕС (фигура 8).....	6
3.5.	ВРЪЗКА КЪМ ЕЛЕКТРИЧЕСКАТА СИСТЕМА	7
4.	ВАЖНИ ИНСТРУКЦИИ.....	7
5.	ПРЕДУПРЕЖДЕНИЯ ЗА СИГУРНОСТ КЪМ ОБСЛУЖВАЩИЯ ПЕРСОНАЛ.....	8
5.1.	ПРЕДУПРЕЖДЕНИЯ ЗА СИГУРНОСТ КЪМ ПОТРЕБИТЕЛЯ	8
6.	СТАНДАРТИ ЗА БЕЗОПАСНО ЗАПАЛВАНЕ И ЧИСТЕНЕ НА КОТЕЛА	9
6.1.	ПОЧИСТВАНЕ И ПОДДРЪЖКА НА КОТЕЛА ОТ ПОТРЕБИТЕЛЯ	9
6.2.	ПОЧИСТВАНЕ И ПОДДРЪЖКА (за обслужващия персонал)	11
6.3.	СПЕЦИАЛНА ПОДДРЪЖКА.....	12
7.	ВАЖНА ИНФОРМАЦИЯ ЗА БЕЗОПАСНОСТ	12
8.	КАЧЕСТВОТО НА ПЕЛЕТИТЕ Е МНОГО ВАЖНО.....	12
8.1.	РЕЗЕРВОАР ЗА ГОРИВО (ПЕЛЕТЕН БУНКЕР).....	12
9.	СВЪРЗВАНЕ КЪМ ХИДРАВЛИЧНАТА ИНСТАЛАЦИЯ.....	13
10.	ВХОДЯЩА И ИЗХОДЯЩА ВРЪЗКА	14
11.	ВГРАДЕНИ КОМПОНЕНТИ НА КОТЕЛА	14
11.1.	ПРЕДПАЗЕН КЛАПАН.....	14
11.2.	ЦИРКУЛАЦИОННА ПОМПА	14
11.3.	АВТОМАТИЧЕН ОБЕЗВЪДУШИТЕЛЕН ВЕНТИЛ	15
11.4.	РАЗШИРИТЕЛЕН СЪД.....	15
11.5.	КРАН ЗА ПЪЛНЕНЕ И ИЗТОЧВАНЕ.....	15
12.	ПЪЛНЕНЕ НА ИНСТАЛАЦИЯ И ВЪВЕЖДАНЕТО ѝ В ЕКСПЛОАТАЦИЯ	15
13.	ПРАКТИЧЕСКИ НАСОКИ ЗА ПОЛЗВАНЕ	15
14.	ЗАРЕЖДАНЕ С ДЪРВЕСНИ ПЕЛЕТИ	15
15.	ОПИСАНИЕ И ФУНКЦИОНИРАНЕ НА УПРАВЛЕНИЕТО НА КОТЕЛА	15
15.1.	ПОТРЕБИТЕЛСКИ ИНТЕРФЕЙС	15
15.1.1.	Дисплей с бутони	15
15.1.2.	Използване на бутоните.....	16
15.2.	НАЧИН НА РАБОТА (ПОТРЕБИТЕЛ)	17
15.2.1.	Запалване на котела	17
15.2.2.	Неуспешно запалване.....	18
15.2.3.	Котела в режим на работа	18
15.2.4.	Регулиране на температурата на помещението и водата в котела.....	18
15.2.5.	Температурата на стаята или температурата на водата в котела достигат желаната стойност	18
15.2.6.	Настройка на мощността на котела	18
15.2.7.	Почистване на котела	19
15.2.8.	Изключване на котела	19
15.2.9.	Повторно запалване на котела	19
15.3.	ВЪНШЕН ВИД НА ОГЪНЯ	19
15.4.	МЕНЮ	19
15.4.1.	Потребителско меню.....	19
15.4.2.	Меню 01 - настройка на часа	19
15.4.3.	Меню 02 - програмиране работа на котела.....	20
15.4.4.	Меню 03 – езикова настройка.....	24
15.4.5.	Меню 04 – STAND-BY режим (режим на готовност).....	24
15.4.6.	Меню 05 - звуков сигнал.....	24
15.4.7.	Меню 06 - начално подаване на пелети	24
15.4.8.	Меню 07 - статус на котела	24
15.4.9.	Меню 08 - технически настройки	25
15.5.	АЛАРМИ	25
15.5.1.	Аларма във връзка със сондата на димните газове.....	25
15.5.2.	Аларма във връзка с повишване на температурата на димните газове	25

15.5.3.	Аларма за неуспешно запалване	25
15.5.4.	Аларма за угасване на огъня по време на работа.....	25
15.5.5.	Аларма за промяна в работата (налягането) на шнека	26
15.5.6.	Аларма във връзка със защитния термостат	26
15.5.7.	Аларма за неизправност във вентилатора	26
15.5.8.	Прекъсване на тока	26
15.6.	ЕЛЕКТРИЧЕСКА СХЕМА	28
16.	МЕРКИ ЗА СИГУРНОСТ	29
17.	ПОВРЕДИ - ПРИЧИНИ - РЕШЕНИЯ	29
18.	ИНФОРМАЦИЯ ЗА УНИЦОЖАВАНЕ (ИЗХВЪРЛЯНЕ) И РАЗГЛОБЯВАНЕ НА КОТЕЛА	30

1. ЦЕЛ НА ТОВА РЪКОВОДСТВО

Целта на това ръководство е да предостави възможност на потребителя за вземане на всички необходими мерки и подготовка на необходимото оборудване и материали, за да се осигури безопасното и правилно използване т.е. експлоатация на котела.

1.1. РЕДАКЦИЯ И ДОПЪЛВАНЕ

Това ръководство представя състоянието на котела към момента, в който излиза на пазара. По тази причина АЛФА ПЛАМ не взема в предвид котли, които вече са на пазара и счита за дефектни или неадекватни котлите с направени промени, адаптации или приложени нови технологии.

Съдържанието на това ръководство трябва да се прочете и проучи много внимателно. Вие трябва да се държите стриктно към всички указания, дадени в това ръководство. Цялата информация, включена в тази книжка е необходима за инсталирането, използването и поддръжката на вашия котел.

По тази причина ръководството трябва внимателно да се съхранява, защото могат да възникнат проблеми или неясноти.

Доколкото котела е даден или продаден на друго лице, то на новия собственик също трябва да бъде дадено това ръководство.

Ако сте загубили ръководството, можете да поискате ново от производителя.

2. ОТГОВОРНОСТ НА ПРОИЗВОДИТЕЛЯ

След публикуването на това ръководство АЛФА ПЛАМ няма да приеме каквато и да е гражданска или правна отговорност, пряка или непряка, свързана с:

- аварии възникнали заради неспазване на стандартите и спецификациите, посочени в това ръководство,
- аварии, възникнали при неправилно функциониране или експлоатация на котела от потребителя,
- аварии, възникнали при всички модификации и ремонти, които не са одобрени от АЛФА ПЛАМ,
- лоша поддръжка,
- непредвидими обстоятелства,
- аварии, възникнали при използването на резервни части, които не са с оригинален произход или не са предназначени за този модел на котела.

Монтажникът на котела поема пълната отговорност за инсталацията.

2.1. ОСНОВНИ ХАРАКТЕРИСТИКИ НА ПОТРЕБИТЕЛЯ

Потребителят трябва да притежава следните основни характеристики:

- да е възрастен и отговорен човек,
- да има базови технически познания, които са необходими за поддръжката на електрическите и механичните компоненти на котела.

ДЕЦАТА НЕ ТРЯБВА ДА ЗАСТАВАТ В БЛИЗОСТ ДО КОТЕЛА ИЛИ ДА ИГРАЯТ С НЕГО, ДОКАТО Е ВКЛЮЧЕН

2.2. ТРАНСПОРТИРАНЕ И УПОТРЕБА НА КОТЕЛА - МАНИПУЛАЦИЯ

По време на употреба трябва да се уверите, че котела не се накланя напред. Това е така, защото центърът на тежестта на котела е разположен в предната му част.

По време на движение на котела, той трябва да бъде напълно обезопасен, уверете се, че мотокарът има товароподемност по-голяма от теглото на котела, който трябва да се вдигне. Избягвайте дърпане и резки движения.

ВСИЧКИ ОПАКОВКИ ТРЯБВА ДА БЪДАТ ОТСТРАНЕНИ И ПОСТАВЕНИ ДАЛЕЧ ОТ ДЕЦА, ТЪЙ КАТО МАТЕРИАЛИТЕ, ОТ КОИТО СА ИЗРАБОТЕНИ ОПАКОВКИТЕ, МОГАТ ДА ПРЕДИЗВИКАТ ЗАДУШАВАНЕ.

ТОВА ВКЛЮЧВА НАЙЛОНОВИ ТОРБИЧКИ, ФОЛИА, ПОЛИСТРЕН И ДР.

2.3. ОТГОВОРНОСТТА НА МОНТАЖНИКА

Отговорност на монтажника е да извърши всички проверки на комина, на всмукване на въздух, т.е. входа за въздух, както и да вземе всички необходими решения, необходими за монтаж (монтаж) на вашия котел.

Отговорност на монтажника е да координира котела с местните нормативни актове, които сеприлагат на мястото, където е монтиран котела (инсталиран).

Използването на котела трябва да бъде в съответствие с указанията, дадени в това ръководство за експлоатация и поддръжка, както и с всички стандарти за безопасност, предписани от местните нормативни актове, приложими на мястото, където е инсталиран котела.

Монтажникът трябва да **се увери (провери)**:

- видът на котела който се инсталира,
- дали помещението, в което котела се инсталира е подходящо, което се изразява като минимален размер на стаята, изискващ се за монтаж, според предписанието на производителя на котела,
- инструкциите на производителя на топлинен генератор, свързани с изискванията на системата от отвеждане на дим (канални за отвеждане на дим и тръби),
- вътрешното сечение на комина, материалът от, който е изработен комина, напречното сечение, да няма някакви пречки и препятствия в комина,
- височината и вертикалното удължаване на комина,
- височината над морското равнище на мястото на инсталацията,
- наличието и годността на вятърно устойчиво защитно покритие на комина,
- възможността за предоставяне на външни всмуквания въздух, както и размерът на необходимите отвори,

- възможността за едновременното използване на котела, който трябва да се инсталира, заедно с друго оборудване, което вече съществува на това място.

Ако резултатите от всички проверки са положителни, тогава монтажника може да продължи с включването/инсталацията на котела. Инструкциите, предоставени от производителя на котела, както и стандартите за предотвратяване на пожари и стандарти за безопасност трябва да се спазват.

Когато инсталацията приключи, системата трябва да се остави в пробна експлоатация в продължение на поне 30 минути, за да се направи цялостна проверка.

Когато инсталацията е завършена, монтажникът е длъжен да предостави на клиента, както следва:

- Ръководство за монтаж, употреба и поддръжка, издадено от производителя на котела (ако такова ръководство не е било доставено с котела)
- Документите, необходими за съгласуване на съществуващите стандарти.

3. МОНТАЖ - ИНСТАЛАЦИЯ НА КОТЕЛА

Потребителят поема пълна отговорност за работата на котела на мястото на монтаж и инсталация. Преди пускането на котела, инсталаторът трябва да изпълни всички законови стандарти за безопасност, и по-специално:

- да провери дали разположението на котела отговаря на местните, националните и европейските регламенти,
- да спазва изискванията, които са дадени в този документ,
- да се увери, че свързването към комината и засмукването на въздуха съответства на вида на инсталирания котел,
- да не създава електрически връзки с помощта на временни и / или неизолирани електрически кабели,
- да провери ефективността на заземяването на електроенергийната система,
- винаги да използва лични предпазни средства за защита, които са предвидени от действащите местни разпоредби,
- **винаги да оставя достатъчно свободно пространство, необходимо за обслужване и ремонт на котела.**

3.1. ПОСТАВЯНЕ НА КОТЕЛА

Съветваме Ви да разопаковате котела само след като същият се постави на мястото, където той трябва да се инсталира. Котела стои на пластмасови крака със стоманени винтове M10 (4 броя) завинтени в основата на котела. Гайките M10 mm се завинтват върху винтовете до пластмасовата част. Краката също така са максимално затегнати до основата на котела. Когато разопаковате котела и го поставите на мястото, на което трябва да се инсталира, развийте всички крака, за да се получи обща височина от пода до котела от около 25 mm . Когато приключите с хоризонталното изравняване на котела, затегнете гайките, докато държите пластмасовата част на крака с ръката си. Затегнете гайките с помощта на гаечен ключ 17, така че те да достигнат основата на котела. Височината от около 25 милиметра от пода до котела е необходима за циркулация на въздуха и по-добро охлаждане на котела. По този начин котела се защитава от прегряване и се удължава времето на употреба. Ако околните стени и / или пода са изработени от материали, които **не са устойчиви на топлина /топлинноустойчиви** трябва да се използва подходяща защита, състояща се от негорим изолационен материал.

Винаги оставяйте безопасно разстояние (около 35-40 см.) между котела и мебелите, кухненските уреди и др. За да предпазите пода, в случай че е изработен от запалим материал, предлагаме Ви поставяне на метален панел с дебелина от 3 до 4 mm на пода под котела, който да излиза на 30 cm пред него.

Котела трябва да бъде на разстояние най-малко 25 сантиметра от околните стени. Винаги оставяйте поне 15 cm между задната част на котела и стената, за да има правилната циркулация на въздуха, както и да позволи правилното въздушно засмукване в тази част. Ако котела се поставя в кухнята с решетка за отвеждане на въздуха или ако е поставен в стая с други уреди на твърдо гориво (като например печки на дърва), винаги се уверете, че размерът на входящия въздух (в кухнята или в стаята) е достатъчен, за да се осигури безопасна експлоатация на котела.

Ако тръбите за отвеждане на дима минават през тавана, то те трябва да бъдат правилно топло-изолирани с помощта на изолация от негорящ изолационен материал. След като котела се постави на мястото, където ще се използва той трябва да се изравни с помощта на регулируемите крака.

ОПАСНОСТ

Коминната тръба на котела **НЕ ТРЯБВА** да бъде свързана с:

- димоотвод, използван от друг топлинен уред (бойлери, печки, камини, кухненски печки и т.н.),
- вентслагционна въздушна система (решетки, вентилационни отвори и т.н.), дори ако системата се вкара в изпускателната тръба.

ОПАСНОСТ

Забранено е да се монтират спирателни вентили, които биха могли да попречат на циркулацията на въздуха или да намапят тягата на комина.

ВНИМАНИЕ

Ако е налице слаба коминна тяга т.е. лоша циркулация на въздуха (ако по пътя на дима има множество завой, неподходящ завършек в горната част на комина, стеснения и т.н.) отвеждането на димните газове може да бъде лошо, т.е. неправилно.

Извеждането на дима от системата става благодарение на отрицателното налягане в комина. Много е важно коминната тръбна система да е добре изолирана. Това изисква използването на тръба, която да е гладка от вътрешната си страна. Когато коминната тръба трябва да се монтира между стените и покрива, планът и структурата на помещението трябва да бъдат добре анализирани и изследвани, така че тръбата да може да се постави правилно в съответствие със стандартите за предотвратяване на пожари. Първо трябва да се гарантира, че има достатъчно въздух за горене в стаята, в която се намира котела. Препоръчва се периодична проверка, за да се гарантира, че въздуха за горене е правилно доставян в горивната камера. Котела работи на 230 V - 50 Hz. Уверете се, че електрическият кабел не е заплетен под котела, че е далеч от горещи места, и че не може да влезе в контакт с нито

един остър ръб, който да го среже. Ако котела е електрически претоварен, това може да съкрати експлоатационния живот на електронните му части.

Никога не изключвайте захранването чрез издърпване на щепсела, докато котела работи ив него има огън. Това може да застраши правилното функциониране на котела.

3.2. ДИМОТВЕЖДАЩА СИСТЕМА

Извеждането на дима трябва да се изпълнява в съответствие със съществуващите стандарти.

Димните тръби трябва да са добре запечатани. Вижте фигури 1 до 7.

Използвайте класически димоотводи, както и добре изолирани тръби (двойна стена), за да се избегне създаването на кондензация вътре в тях.

Изпускателната тръба в никакъв случай не трябва да е свързана с останалите системи от всякакъв

вид, като например системи, в които димът постъпва от горивната камера, изпускателна уредба или системата за разпределение на въздуха и т.н. Също така димоотвеждащата система не трябва да се поставя в затворени или полузатворени помещения, като гаражи, тесни коридори или други място, където може да се появи дим. След като котела се свърже към димоотвеждащата система, е необходимо да се обърнете към специалист по комини, за да проверите и се уверите, че няма дупки и пукнатини в системата.

В случай, че се открият дупки или пукнатини, тръбата за изсмукване на дима трябва да бъде покрита с нов материал с цел правилното ѝ функциониране. За тази цел могат да бъдат използвани твърди тръби, изработени от цветни метали (с минимална дебелина от 1.5 мм) или тръби от неръждаема стомана (с минимална дебелина от 0,5 мм).

Димоотвеждащата система (комин), изработена от метални тръби трябва да бъде заземена в съответствие с приложимите стандарти и законови разпоредби. **Заземяването е предписано от закона.**

Коминното заземяване трябва да бъде независимо от електрическо заземяване на котела.

Коминното тяло трябва да бъде изградено в съответствие със стандартите по отношение на размерите и материалите, които са определени за изграждането му (фигура 1).

A) Горна част устойчива на вятър

B) Максимално сечение 15 x 15 см или с диаметър 15 см, максимална височина от 4-5 метра

C) Уплътнение

D) Инспекционен отвор

Коминни тръби, които са в лошо състояние или които са били направени от неподходящи материали (азбестоцимент, поцинкована ламарина и т.н.) с грапава или пореста повърхност са незаконни изастрашават правилното функциониране на котела. Димът може да бъде изтеглен през класическа коминна тръба (виж следващите фигури) при спазване на следните разпоредби :

- проверете състоянието на тръбата за изсмукване на дима. Ако димоотводните тръби са стари, то те трябва да бъдат заменени с нови. Ако някоя от тръбите е била повредена, е добре да бъде отремонтирана или да се обнови като се постави стоманена тръба, която е надлежно изолирана с минерална вата.

- димът се освобождава директно в коминната тръба (комина), само ако неговото напречно сечение е до 15 x 15 cm, или ако е с диаметър до 15 cm и разполага с ревизионен отвор за проверка и почистване.

- ако **напречното сечение на комина е по-голямо** от 15 x 15 cm или диаметърът му е по-голям от 15 cm, евентуалният контрол на тягата в комина (намаляването ѝ) може да се извърши по три начина:

1. Ако в долната част на комина има отвор за почистване, то той трябва да бъде частично отворен.

2. Поставете стоманена тръба с диаметър от 10 cm в димоотводната система.

3. Чрез регулиране на определени параметри в котела. Тази настройка може да се извършва само от оторизиран сервиз на АЛФА ПЛАМ.

- Уверете се, че връзката на котела с комина е правилно уплътнена.

- Да се избягва контакт с лесно запалими материали (като например дървени греди) и във всички случаи е необходимо да ги изолира с огнеупорен материал (виж фигура 2).

A) От минерална вата

B) Стоманени тръби

C) Разпределителен панел

Котела е създаден за свързване към димоотводни тръби с диаметър 80 mm. Доколкото не използвате стандартни димоотводни тръби или ако се променя съществуващата система, то тогава използвайте неръждаеми тръби с изолация (двойни стени) и с диаметър съгласно данните дадени в таблица 1. Не е разрешено използването на гъвкави тръби.

ВИД НА ДИМНАТА СИСТЕМА	ДИАМЕТЪР в mm	ПРЕЦЕНКА
Тръба с дължина по-малка от 5 m	80	приемливо
Тръба с дължина по-голяма от 5 m	100	задължително
Монтаж на места с надморска височина над 1200 метра	100	препоръчително

Таблица 1

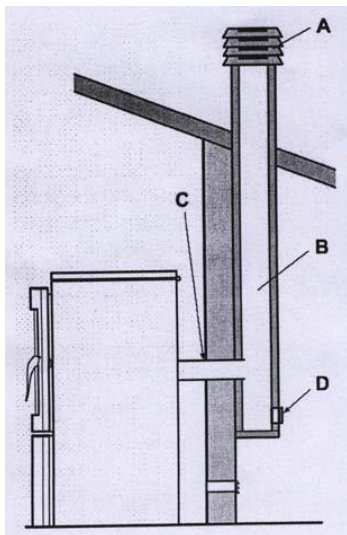

Фигура 1

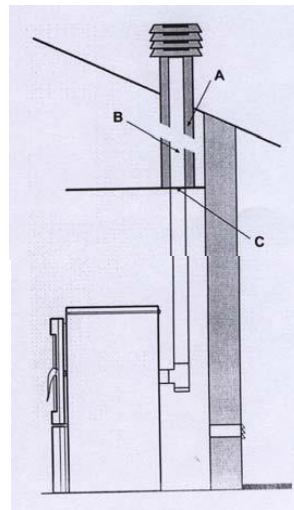

Фигура 2

При използване на свързваща тръба между котела и комина, трябва да използвате и "Т" връзка с ревизионен отвор за почистване близо до котела (както е показано на фигурите 5 и 6). Използването на този "Т" елемент дава възможност за събиране на пепел, генерирана в тръбата и позволява почистване на димоотводната система без махане на тръби. Димът се намира под леко напрежение. Поради това е необходимо да се провери дали капака (тапата) за почистване на системата е добре запечатана и да остане напълно запечатана след всяко почистване. Уверете се, че сглобяването се извършва в същия ред и проверете състоянието на уплътнението.

Монтирането на димните тръби трябва да се извършва в съответствие с фигура 7.

Строго препоръчително е да се избегне използването на хоризонтални разширения или удължения, а ако това е необходимо да се гарантира, че тръбата не е равна и има наклон от най-малко 5%. Хоризонталните части никога не трябва да бъдат по-дълги от 3 м.

Не е препоръчително котела да се свързва директно към комина с хоризонтална част по-дълга от 1 м. Виж фигури 4, 5, 6 и 8. Необходимо е да се постави вертикално удължение на \varnothing 80 милиметра, с дължина най-малко 1-1.5 м след "Т" елемента и едва след това да пристъпи към хоризонтално удължаване на \varnothing 80 мм и вертикално разширяване на \varnothing 80 или \varnothing 100 mm, в зависимост от височината на тръбната система (комина), както е показано в таблица 1.

Фигура 3 в ляво показва как трябва да изглежда края (върха) на комина, когато има два комина един до друг, а фигура 3 дясно показва как не трябва да се изпълнява върха на комина.

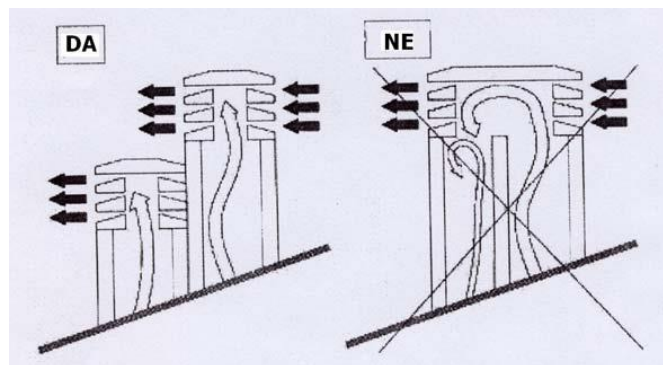

Фигура 3

3.3. ИЗОЛАЦИЯ И ДИАМЕТЪР НА ОТВОРИТЕ(ДУПКИТЕ) НА ПОКРИВА (ИЛИ НА СТЕНАТА)

След като позицията на котела е определена, е необходимо да се направи дупка т.е. отвор, през който трябва да премине коминното тяло. Този отвор варира в зависимост от вида на инсталацията, диаметъра на комина (виж таблица 1) и вида на стената или покрива. Виж таблица 2. Изолацията трябва да бъде направена от минерална вата с номинална плътност по-висока от 80 kg/m².

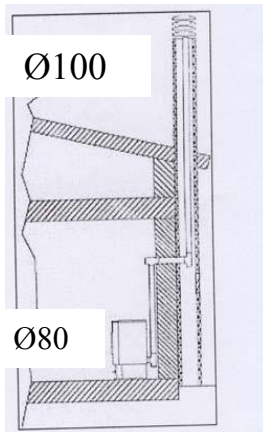

Фигура 4

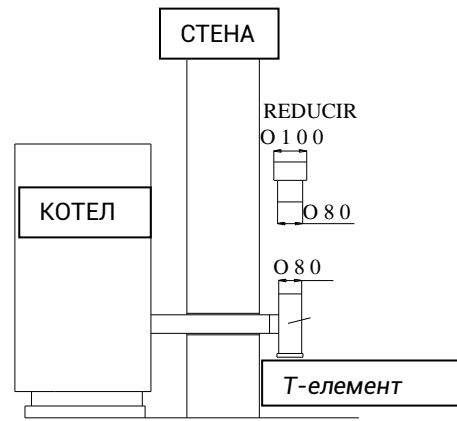

Фигура 5

1. Промяна 80>100
2. Тръба с "Т" форма

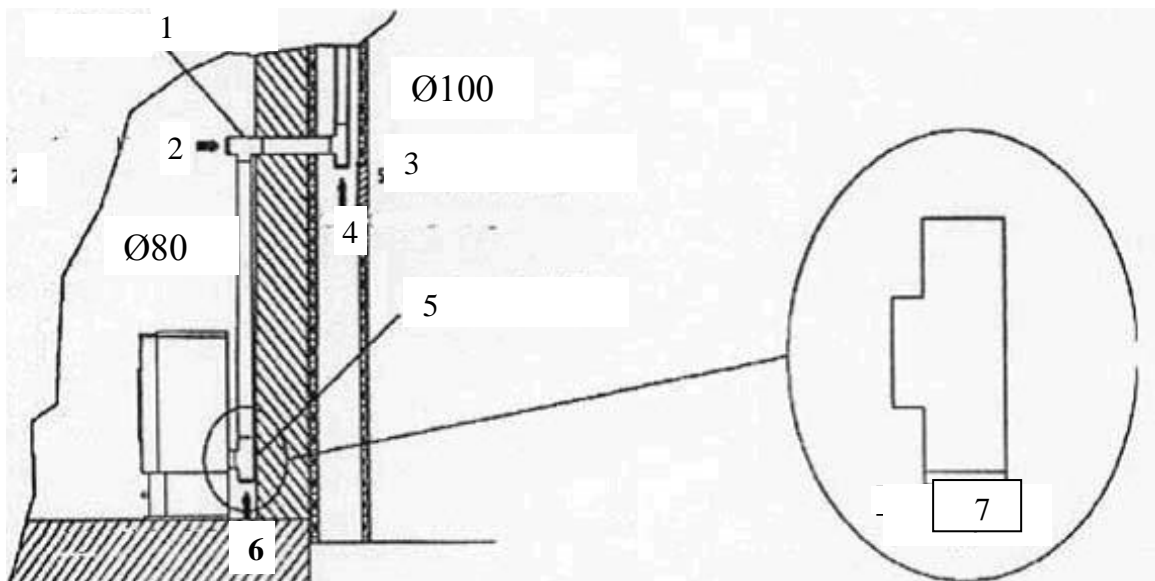

Фигура 6

1. Т- елемент
2. Посока за чистене
3. Ревизионен отвор за чистене, проверка
4. Посока на чистене
5. Т- елемент
6. Посока на чистене
7. Херметически запечатан капак за почистване (връзка)

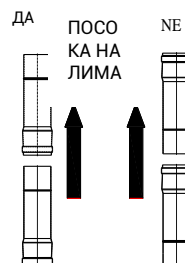

Фигура 7. Начин за монтаж на димните тръби

Препоръчваме димоотводната тръба във форма на коляно да бъде с три части с цел изсмукването на дима бъде минимално. Също така препоръчваме някои от настроените на подходящо място колена са с капак който се сваля и прави почистването на димоотводната тръба лесно и ефективно. Виж фигура 7 а.



Фигура 7 а

Дебелина на изолацията mm		Диаметър на димната тръба (mm)	
		D.80	D.100
		Диаметър на дупките (отворите) които трябва да бъдат направени (mm)	
Стени, направени от дърво или от друг запалим или частично запалим материал	100	150	170
Стени и покрив от бетон	50	100	120
Стени и покрив от тухли	30	100	120

Таблица 2: Дебелина на изолацията която минава през стената или покрива

Преди всичко е необходимо да се осигури ПЕРФЕКТНА ЦИРКУЛАЦИЯ на въздуха (тяга) в комина, който трябва да бъде свободен от всякакви препятствия като стеснения или ъгли. Промяна на оста може да се прави до 45 градуса от вертикала, а най-доброто решение е 30 градуса. Тези промени следва да се извършват най-близо до вятроустойчивия връх на комина.

В съответствие с регламентите (**вятро устойчива част на комина, разстояния и позициониране на котела**) разстоянията посочени в таблица 3 трябва да бъдат спазени:

Наклон на покрива	Разстояние между билото на покрива и комина	Минимална височина на комина, измерена на покрива
α	Разстояние в метри	Разстояние в метри
15°	По-малко от 1.85 m Повече от 1.85 m	0.50 m над билото на покрива 1.00 m над стрехата на покрива
30°	По-малко от 1.50 m Повече от 1.50 m	0.50 m над билото на покрива 1.30 m над стрехата на покрива
45°	По-малко от 1.30 m Повече от 1.30 m	0.50 m над билото на покрива 2.00 m над стрехата на покрива
60°	По-малко от 1.20 m Повече от 1.20 m	0.50 m над билото на покрива 2.60 m над стрехата на покрива

Таблица 3

Задължително е да се осигури първоначално вертикално разширение (удължение) от 1,5 м (минимум), за да се осигури правилното отвеждане на димните газове.

3.4. ВЪВЕЖДАНЕ НА ВЪЗДУХ ЗА ГОРИВНИЯ ПРОЦЕС (фигура 8)

Необходимият въздух за горенето, взет от околната среда, трябва да бъде усвоен чрез вентилационна решетка, която се поставя на стената на помещението и е обърната навън. Това ще осигури по-добро горене и по-ниско потребление на пелети. Не е препоръчително външния въздух да се засмуква директно през тръбата, защото това ще намали ефективността на работа, т.е. на горене. На външната си страна, вентилационните отвори трябва да бъдат оборудвани с вентилационна решетка като защита срещу дъжд, вятър и насекоми.

Този отвор трябва да се направи на външната стена на помещението, в което се намира на котела.

Забранен е приемът на въздух за горене от гаражи, складове за горими материали или помещения, защото носят риск от пожар.

Дупката, т.е. отворът за въвеждане на външния въздух за горене не трябва да бъдат свързани с използването на тръбите.

Ако в стаята има и друго отоплително съоръжение, приемът на въздух за горене трябва да предостави на количеството въздух, необходимо за правилното функциониране на всички съоръжения.

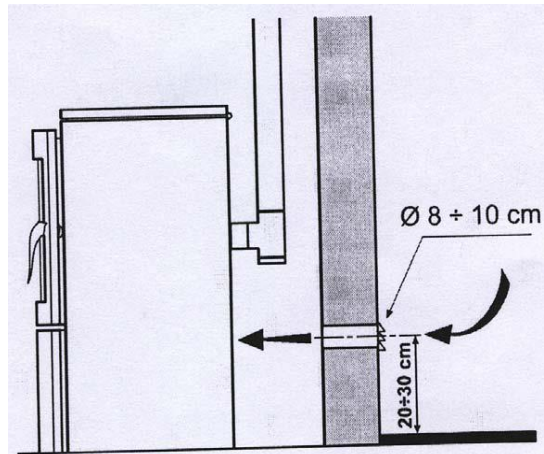

Фигура 8. Минимални разстояния за монтаж на вентилационна решетка

За правилното и безопасно монтиране на вентилационна решетка, виж данните в таблица 4. Това са минимални разстояния от въздушното пространство или отвеждането на димни газове. Тези стойности могат да променят конфигурацията на въздушното налягане. Тези разстояния да гарантират например, че отворен прозорец приема външния въздух, който се отнема от самият котел.

Вентилационната решетка трябва да се постави най-малко на:		
1 m	под	врата, прозорец, дымоотвеждаща тръба и т.н
1 m	хоризонтално от	
0.3 m	над	
2 m	от	изход на дымоототвеждащата тръба от стаята

Таблица 4: Минимални разстояния за въвеждане на въздух за горенето

3.5. ВРЪЗКА КЪМ ЕЛЕКТРИЧЕСКАТА СИСТЕМА

Този котел трябва да бъде свързан към електрозахранването. Котлите имат електрически кабели, подходящи за средни температури. Ако кабелът трябва да бъде заменен (например, защото е повреден), моля консултирайте се с нашия упълномощен технически персонал. Преди да свържете котела към електрозахранването, се уверете, че:

- Характеристиките на електроенергийната система съответстват на данните и спецификациите, отбелязани върху табелката на котела.
- Системата за отвеждане на димни газове, ако е метална, трябва да е заземена в съответствие с приложимите стандарти и законови разпоредби. **Заземяването е предписано от закона.**
- Електрическият кабел не трябва да достига температура, която е 80 °C по-висока от температурата на околната среда. Когато котела се монтира на мястото си, биполарният ключ трябва да бъде лесно достъпен.
- Ако котела няма да се използва за по-дълъг период от време, изключете го от електрическата мрежа или поставете в изключена позиция (0). В случай на повреда или неправилна работа, изключете котела веднага или завъртете ключа в изключено положение (0) и се свържете с оторизиран сервизен център.

4. ВАЖНИ ИНСТРУКЦИИ

ТОВА СА ВАЖНИ ЗАДЪЛЖИТЕЛНИ ИНСТРУКЦИИ ЗА БЕЗОПАСНОСТТА НА ХОРА, ЖИВОТНИ И ИМОТИ.

Бихме искали да информираме монтажника на котела за някои общи указания, към които той трябва се придържа за правилно монтиране, т.е. за целите на правилния монтаж на котела. Тези норми са необходими, но не напълно. За повече и по-точна информация, монтажникът е длъжен да прочете останалата част от това ръководство.

- Свържете котела към заземен контакт. Фигура 9
- Поставете ключа на гърба на котела в позиция 1. Фигура 10
- Не позволявайте на деца или домашни любимци да идват в близост до котела.
- Използвайте само дървесни пелети.
- Информирайте всички потребители за възможните рискове и опасности и ги обучете как работят с устройството.
- Ако котела е поставен върху дървен под е препоръчително да се изолира основата под него.

Котела функционира с камера за горене, която е в отрицателно налягане. **Поради тази причина се уверете, че процесът на изсмукване на дима е термично запечатан с изолация.**

Когато котела се включва за първи път, поради процеса на боядисване е възможно малко количество боя да се изпари (това не е вредно за вашето здраве). Поради тази причина е необходимо да се проветри помещението, за да

се отстрани изпаряването от стаята.

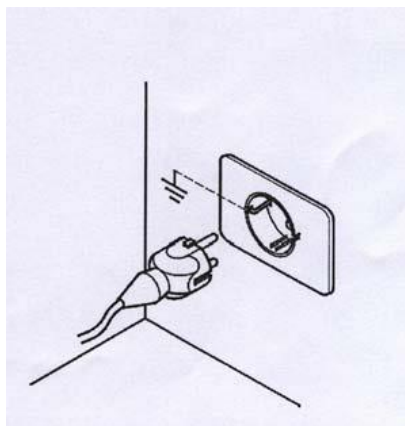

Фигура 9



Фигура 10

5. ПРЕДУПРЕЖДЕНИЯ ЗА СИГУРНОСТ КЪМ ОБСЛУЖВАЩИЯ ПЕРСОНАЛ

Техниците, които работят по поддръжката, освен да се придържат към всички мерки за сигурност, трябва да обърнат внимание на следните неща:

- винаги използвайте предпазни средства и лична защита.
- изключете захранването преди започване на работа.
- винаги използвайте подходящ инструмент
- преди да започнете всякакви видове работа по котела се уверете, че котела е студен, както и пепелта. Уверете се, че дръжките са студени, преди да ги докосвате.
- **НИКОГА НЕ ВКЛЮЧВАЙТЕ КОТЕЛА** дори само едно от устройствата за безопасност да е дефектно, неправилно поставено или нефункционално.
- Не правете никакви промени, с изключение на тези, които са позволени и обяснени от производителя.
- Винаги използвайте оригинални резервни части. Никога не изчаквайте компонентите да се износят напълно преди да ги замените. Замяна на износена съставна част на котела допринася за предотвратяване на наранявания, причинени от злополука поради внезапен дефект на компонента, а това може да доведе до сериозни наранявания на хора и вреди върху имущество, което е разположено около котела.
- Почиствайте горивната камера преди запалване на котела.
- Уверете се, че няма кондензация. Ако се появи кондензация, то това е показател, че се образува вода в следствие на охлаждането на димните газове. Препоръчваме ви да откриете възможните причини, за да може котела да се върне към нормална и правилна експлоатация.

5.1. ПРЕДУПРЕЖДЕНИЯ ЗА СИГУРНОСТ КЪМ ПОТРЕБИТЕЛЯ

Мястото, където се поставя котела, наричано място на монтаж, трябва да бъде в съответствие с местните, националните и европейските регламенти.

Котела е "отоплителен уред" и по време на неговата работа има повърхности, които са много горещи, т.е. които имат изключително високи температури.

Този котел изгаря горивото дървесни пелети с диаметър от 6 mm до 7 mm и дължина до 30 mm, с максимална влажност до 8-9%.

Поради тази причина, по време на употреба е много важно да се обърне внимание на следните важни съвети:

- не приближавайте и не докосвайте стъклената врата, съществува ОПАСНОСТ ОТ ИЗГАРЯНИЯ
- не приближавайте и не докосвайте коминната тръба, съществува ОПАСНОСТ ОТ ИЗГАРЯНИЯ
- не извършвайте почистване
- не отваряйте вратата, тъй като котела работи правилно само когато е херметически затворен
- не изхвърляйте пепелта, когато котела е в режим на работа
- деца и домашни любимци трябва да стоят настрана от котела
- ПРИДЪРЖАЙТЕ СЕ КЪМ ВСИЧКИ СЪВЕТИ, КОИТО СА ПОСОЧЕНИ В НАСТОЯЩИЯ ДОКУМЕНТ-ИНСТРУКЦИЯ ЗА МОНТАЖ, ЕКСПЛОАТАЦИЯ И ПОДДРЪЖКА

В допълнение, за правилното използване на дървесни пелети:

- използвайте гориво, което е в съответствие с инструкциите на производителя,
- винаги се придържайте към графика за поддръжка на котела,
- почиствайте котела всеки ден (но само когато котела и пепелта са студени),
- не използвайте котела, ако има някакви неизправности или аномалии, или в случай на необичаен шум и / или ако нещо в работата на котела ви съмнява,
- **не хвърляйте и изливайте вода върху котела, дори и при гасенене на пожар,**
- **не изключвайте котела чрез издърпване на щепсела. Използвайте бутона за изключване, който е на главния панел,**
- котела не бива да стои наклонен, ТЪЙ КАТО МОЖЕ ДА СТАНЕ НЕСТАБИЛЕН,
- не подпирайте и не закачайте предмети на котела. Никога не оставяйте отворен капак на резервоара за гориво,

- не докосвайте боядисаните части на котела, докато е в експлоатация,
- не използвайте дърва или въглища като гориво, **а само дървесни пелети** със следните характеристики: диаметър 6-7 mm, максималната дължина 30 mm, максимална влага 8-9%,
- не използвайте котела за изгаряне на отпадъци,
- извършвайте всички операции с максимални мерки за безопасност.

6. СТАНДАРТИ ЗА БЕЗОПАСНО ЗАПАЛВАНЕ И ЧИСТЕНЕ НА КОТЕЛА

- Никога не палете котела с бензин, нафта или друга запалителна течност. Съхранявайте тези течни горива далеч от котела, докато той работи,
- Никога не използвайте котела, ако стъклото е повредено. Никога не удряйте стъклото или вратата,
- Не отваряйте вратата, за да почистите стъклото, докато котела работи. Почистването на стъклото да се извършва само когато котела е студен, с помощта на памучен плат, хартия и препарат за почистване на стъкло,
- Уверете се, че котела е добре закрепен с цел предотвратяване на всяко движение,
- Уверете се, че пепелника е добре поставен и позволява напълното затваряне на вратата,
- Уверете се, че вратата е добре затворена, докато котела работи,
- Чистенето да се извършва само когато котела е напълно студен,
- Никога не използвайте абразивни почистващи препарати за повърхностите на котела.

6.1. ПОЧИСТВАНЕ И ПОДДРЪЖКА НА КОТЕЛА ОТ ПОТРЕБИТЕЛЯ

Използването на прахосмукачка може да улесни почистването на котела. Прахосмукачката трябва да има филтър, който да предотврати изхвърлянето на прах в стаята, където се намира котела.

Преди да започнете с рутинната поддръжка, включително почистването, трябва да се вземат следните мерки:

- изключете котела от захранването преди да започнете работа,
- уверете се, че котела и пепелта са студени преди да започнете работа,
- почиствайте пепелта от горивната камера **всеки ден** с прахосмукачка,
- почиствайте пепелта от скарата **всеки ден** с прахосмукачка (след всяка употреба и когато котела изстине), **винаги проверявайте дали котела и пепелта са студени.**

- СКАРА (с форма на кутия) е мястото, където дървесни пелети горят. Виж фигура 11. Препоръчва се скарата да бъде чистена с прахосмукачка след всяка употреба, **всеки ден** (когато котела се охлади). Всеки ден, се препоръчва скарата да бъдат извадени, за да се провери дали не се е натрупала пепел в долната част на скарата. След това поставете правилно скарата на мястото ѝ, за да се гарантира безопасната експлоатация на котела. Скарата трябва да стои право - хоризонтално, а не трябва да се свързва с главата на гърба на винта и не трябва да е наклонена. Запечатващата лента в долната част на скарата трябва да е на мястото си, и не трябва да е повредена. Ако имате някакви съмнения, моля не се колебайте да се свържете с оторизиран сервизен център за допълнителна информация и уточнения, тъй като производителят не разполага с никаква представа за монтирането на котела. **Производителят не носи отговорност за вреди, причинени от трети лица.**

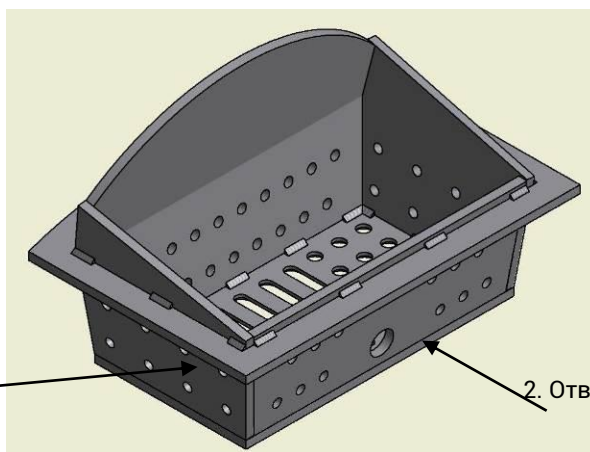

1. За добрата работа на котела всички отвори трябва да са чисти от пепел

2. Отвор за поставяне на нагревателя.

Фигура 11

- ПЕПЕЛНИК (ако е пълен, трябва да го почистите с прахосмукачка или да го изпразнете)

Уверете се, че котела и пепелта са студени

Горният пепелник (горивната камера) трябва да се почиства **всеки ден или през ден** с прахосмукачка или просто чрез изхвърляне на пепелта.

Скарата се отваря по два възможни начина:

Първо, ръчно хванете с двете си ръце специално предназначения дръжки на пепелниците и завъртате - дърпате към вас. Виж Фигура 12.

Друг начин е с ползване на специален инструмент както сложите извития му край в отвора на дръжката и с дърпане към вас отворате скарата. Виж Фигура 13



Фигура 12

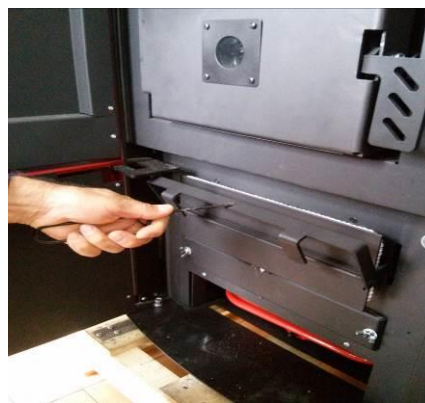

Фигура 13

По този начин всички замърсявания, които остават вътре при изгарянето на пелети ще бъдат премахнати. След почистване скарата тя трябва да бъде правилно върната в оригиналната си позиция. Никога не слагайте пелети, които не са изгорели в пепелника или в скарата.

Долният пепелник трябва да се почиства **веднъж на 7-10 дни** с прахосмукачка или просто чрез изхвърляне на пепелта. За тази цел две гайки трябва да бъдат разхлабени. По този начин всички замърсявания, което остават вътре при изгарянето на пелети, ще бъдат премахнати.

В същото време, почистете с прахосмукачка димоотводния изход на котела зад долния пепелник. След това долният пепелник трябва да бъде върнат в оригиналната си позиция.

- ДИМООТВОДНАТА ТРЪБА В КОТЕЛА

Тя трябва да се почиства чрез ръчно разклащане със специален инструмент на всеки консумирани 40-50 килограма пелети (един пълен резервоар за пелети). Преди това с помощта на пръчка, повдигнете малките кръгли капаци с отвор (два броя), които са разположени на върха на капака на котела. Същата пръчка може да се вкара в отворите - изводите, в които са свързани пружините за почистване и ги разклатете като ги повдигнете и спуснете няколко пъти, както е показано на фигура 14.



Фигура 14



Фигура 15

- ГОРНА ДИМНА КАМЕРА

Тя трябва да се почиства ръчно на всеки консумирани 90-100 кг пелети (два пълни резервоара).

Вдигнете капака на резервоара за пелети. В предната горна част на резервоара, под капака, има дръжка с механизъм за почистване на камерата. Чрез издърпване на дръжката няколко пъти напред-назад, ще почистите камерата. Не се тревожете, ако механизмът малко трудно се движи. По този начин той почиства камерата. Извършете почистването, когато котела е студен. След почистване дръжката трябва винаги да се връща изцяло навътре, така че само тя ще бъде видима. Виж фигура 15.

- ДИМООТВОДНАТА ТРЪБА В КАМЕРАТА

Тя трябва да се почиства на всеки консумирани 200-250 кг пелети. Отвори вратата на камерата и със специалната стоманена четка, която дойде с котела почистете вътрешността на тръбата топлообменник камера, разположена над скарата минете с четката по дължината (вертикално) - и няколко пъти през всяка тръба. Има общо пет тръби. Когато почиствате, използвайте защитни ръкавици, защото сажди падат на ръцете. Почиствайте, когато котела е студен. Виж фигура 16.

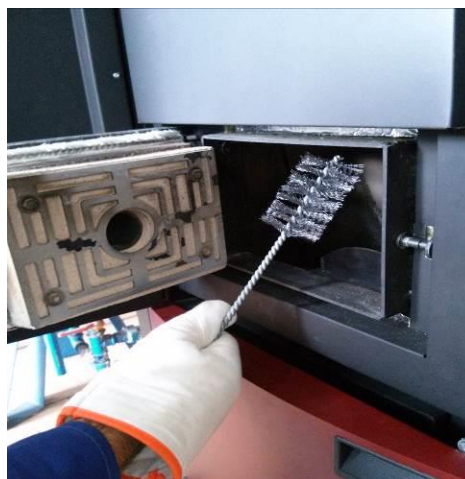

Фигура 16

- ВРАТА СЪС СЪКЛО (вратата трябва да се проверява и почиства от време на време)

Котела и пепелта трябва да бъдат напълно охладени.

С прахосмукачка почистете пепелта в отвора на вратата зад стъклото.

Съклото е направено от огнеупорна керамика, устойчива на високи температури. В случай на повреда, преди да започнете да използвате котела отново, сменете стъкло възможно най-скоро. Скъклото трябва да бъде заменено само от упълномощено лице.

-ПРОСТРАНСТВО ОКОЛО ДИМОСМУКАТЕЛНИЯ ВЕНТИЛАТОР (трябва да бъде проверявано и почиствано на всеки 6 месеца)

Котела и пепелта трябва да бъдат напълно охладени

За да почистите вътрешното пространство първо извадете щепсела. След това отстранете капака в долната част на корпуса и вкарайте тръбата на прахосмукачката през този отвор, така че прахосмукачка да може да почисти всяка остатъчна пепел и да се гарантира правилното функциониране на котела, фигура 17



Фигура 17

- ОСНОВНО ПОЧИСТВАНЕ В КРАЯ НА ОТОПЛИТЕЛНИЯ СЕЗОН

Котела и пепелта трябва да бъдат напълно охладени – извадете захранващия кабел от котела.

В края на отоплителния сезон, извадете захранващия кабел на котела от съображения за безопасност.

Много е важно да почистите и проверите котела, както е обяснено по-горе.

Котела и пепелта трябва да бъдат напълно охладени.

След дълъг период на употреба, азбестовата лента (изолация) за уплътяване на вратата може да се отдели. Тази лента се поставя на вратата чрез силикон устойчив на висока температура. За да поставите отново азбестовата лента използвайте само лепило, което е устойчиво на висока температура. Това е много важно за добрата херметизация на вратата.

6.2. ПОЧИСТВАНЕ И ПОДДРЪЖКА (за обслужващия персонал)

- ДИМООТВОДЕН КАНАЛ - ДИМООТВОД (трябва да се почиства веднъж на всеки шест месеца или след изгарянето на два тона пелети)

Котела и пепелта трябва да бъдат напълно охладени.

Този канал за отвеждане на дима е устойчив на вятър и трябва да се проверява и почиства на всяка година, най-добре в началото на отоплителния сезон. За професионално почистване на тези елементи на системата, най-добре е да се свържете с упълномощени професионални техници. Местата, на които трябва да се обърне специално внимание по време на почистването и които трябва да се почистват отделно, са показани на фигура 18

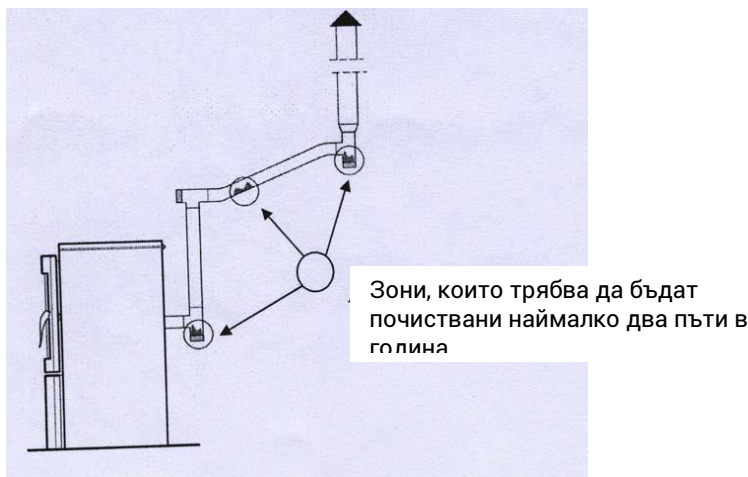

Фигура 18 Зони, които трябва да бъдат почиствани наймалко два пъти в година

6.3. СПЕЦИАЛНА ПОДДРЪЖКА

Вашия котел е топлогенератор, който използва пелети като твърдо биогориво. Поради това веднъж годишно трябва да се извършва специална поддръжка.

Тези дейности, както вече беше обяснено, трябва да се извършват в началото на отоплителния сезон.

Целта на тази специална поддръжка е да се гарантира правилното и ефективно функциониране на котела.

7. ВАЖНА ИНФОРМАЦИЯ ЗА БЕЗОПАСНОСТ

Вие сте закупили продукт с високо качество.

Производителят е винаги на ваше разположение, за да ви предостави цялата необходима информация във връзка с котела и инструкциите за монтаж и инсталация във вашите географски условия. Правилната инсталация на котела, в съответствие с указанията, дадени в това ръководство, е необходима за предотвратяване на опасност, пожар и всякакви нередности или неизправности.

Котела работи с отрицателно налягане в горивната камера. Поради това трябва да се гарантира, че коминът е старателно термично запечатан.

ОПАСНОСТ

В случай на пожар в комина, евакуирайте всички хора и домашни любимци от стаята, изключете захранването веднага с помощта на главния прекъсвач или чрез изваждане на захранващия кабел (щепсела трябва винаги да бъде лесно достъпен и свободен), както и незабавно да се обадете на Противопожарната служба.

ОПАСНОСТ

В котела не може да се използва дърво за горене.

ОПАСНОСТ

Не използвайте котела за горене на отпадъци.

8. КАЧЕСТВОТО НА ПЕЛЕТИТЕ Е МНОГО ВАЖНО

Качеството на пелетите е много важно!

Котелът е предназначен за използване на пелети. Тъй като на пазара се появяват различни видове пелети с различни размери, важно е да се изберат пелети, които не съдържат мръсотия, които са компактни и не създават прах. Използвайте пелета, който отговаря на европейския стандарт минимум EN плюс A2.

Консултирайте се с доставчика си относно типа на пелетите, чийто размер трябва да бъде 3,15-40 mm, а диаметърът на напречното им сечение 6 mm. **Правилното функциониране на котела зависи от вида и качеството на пелетите.**

Производителят по никакъв начин не носи отговорност за лошото функциониране на котела поради използването на некачествени пелети.

ВНИМАНИЕ

Ако във фунията на котела или в резервоара за пелети се поставят дървени сътротини или дребни, натрошени пелети, това може да блокира подаването на пелети. Такива пелети може да доведат до смущения в работата на редуктора на двигателя, който задейства механизма за подаване на пелети или да причинят повреди на моторния редуктор. Ако в дъното на резервоара за пелети или в дъното на охлюва (шнека), когато резервоарът е празен, виждате такива дребни, натрошени пелети, вакууирайте го с прахосмукачка, като вмъквате удължената вакуумна тръба на прахосмукачката в отворите за пелети. **Още по-добре, на всеки 1 до 1,5 месеца, когато има малко пелети в резервоара, вакууирайте дъното на резервоара по описания начин.**

8.1. РЕЗЕРВОАР ЗА ГОРИВО (ПЕЛЕТЕН БУНКЕР)

Пелетите трябва да се съхраняват в сухо и не много студено помещение. Студените и влажни пелети (с температура около 5 ° C) са с понижена термична мощност и изискват по-често почистване на котела. **ПЕЛЕТИТЕ ДА НЕ СЕ СЪХРАНЯВАТ ТВЪРДЕ БЛИЗО ДО КОТЕЛА.** Съхранявайте ги най-малко на 2 метра от котела. Внимателно третирайте пелетите, не ги чупете.

ПРЕДУПРЕЖДЕНИЕ:

Ако в резервоара се поставят дървесни стърготини или малки и ронливи пелети, това може да блокира пелети (гориво) в подаващото устройство. Тези пелети могат да причинят повреда в електрическия мотор, който задвижва пелетният подаващ механизъм или да доведат до щети на мотор-редуктора. Ако забележите такива дребни и ронливи пелети на дъното на резервоара или в долната част на шнека, когато резервоара е празен, ги почистете с прахосмукачка чрез вкарване на маркуча на прахосмукачка през отворите на пелетната решетка.

9. СВЪРЗВАНЕ КЪМ ХИДРАВЛИЧНАТА ИНСТАЛАЦИЯ

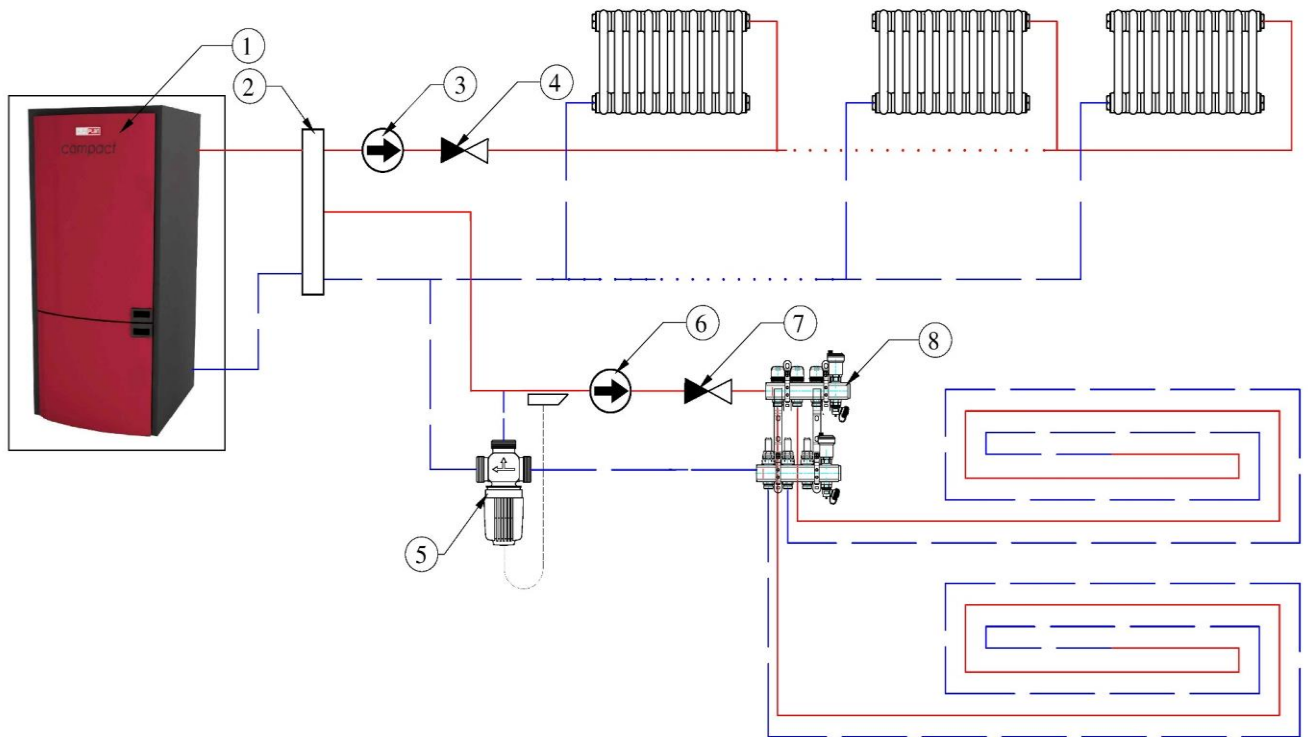

ОБОЗНАЧЕНИЯ:

1. Ъгъл на палет „Comto Compact“; 2. Хидравлична клапа; 3. Циркулационна помпа; 4. Неразвиваем вентил; 5. Вентил – три крака, с настройващ се термостат; 6. Циркулационна помпа; 7. Вентил; 8. Разпределител за подово отопление

ВАЖНО!

-Свързването на котела към хидравличната инсталация може да се извършва САМО от квалифициран техник, и в съответствие с действащото законодателство на страната.

АЛФА ПЛАМ не носи отговорност в случай на материално или физическо увреждане, или в случай на неизправност, ако горната препоръка не е била спазена.

Котела е предназначен както за отопление за едноетажна сграда, така и за централно отопление за няколко етажа.

Котела е готов за затворена отоплителна система. Всички инсталации трябва да са в съответствие с валидните технически норми и стандарти.

Задната част на котела с всички съединения е показана на фигура 19

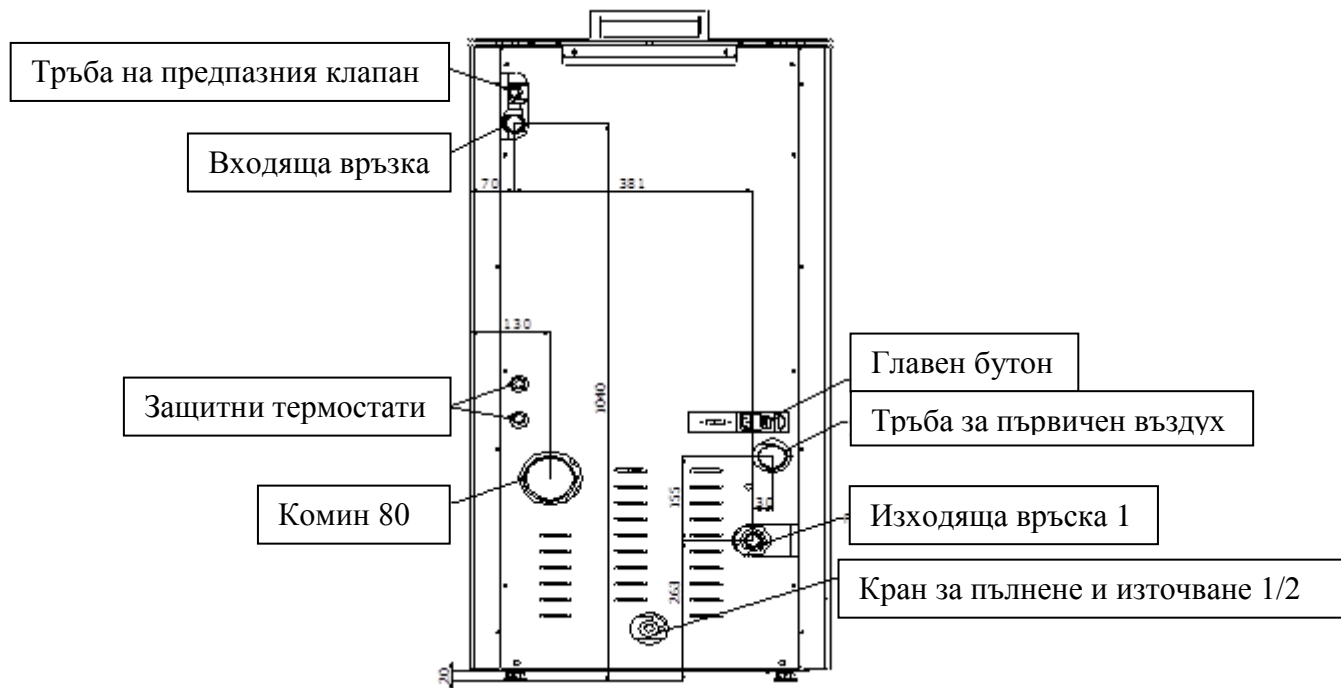

Фигура 19

10. ВХОДЯЩА И ИЗХОДЯЩА ВРЪЗКА

Входящият и изходящият фланец на котела са 1" и не трябва да бъдат намалявани или стеснявани преди първото разклоняване. Използвайте стоманена тръба 1" или медна тръба от 28 мм външен диаметър (или по-голяма).

По време на монтажа, обърнете специално внимание на наклона на тръбите, който трябва да бъде 0,5% (5 мм на метър), и на системата (котели, тръби, радиатори).

Сложете термоманометър за налягане, който ще покаже налягането на водата в системата и температурата на изхода на котела.

11. ВГРАДЕНИ КОМПОНЕНТИ НА КОТЕЛА

Котела има следните вградени компоненти:

- предпазен клапан
- циркулационна помпа
- автоматичен обезвъздушителен вентил
- разширителен съд
- кран за пълнене и източване.

Поради тези причини, не е необходимо да се инсталират допълнителни компоненти. Котела има всичко, което е голямо предимство тъй като не се нуждае от друго място, за да се настанят горепосочените компоненти.

11.1. ПРЕДПАЗЕН КЛАПАН

Предпазният клапан се намира под капака на горивната камера и се свързан на R1/2 ". Клапанът отваря при налягане на водата от 2.5 бара. За да стигнете до клапана, трябва да застанете от дясната страна с лице на котела.

Изхода на предпазния клапан, чиято връзка излиза на задната страна, над горивната камера водопроводните тръби трябва да се проведат в канализацията.

11.2. ЦИРКУЛАЦИОННА ПОМПА

Котела има вградена циркулационна помпа Wilo тип RS 25/6 – 3 на R1 ". Мощността на помпата е 93 W. Тя се включва и изключва автоматично според зададената температура на водата.

Оста на помпата трябва да бъде поставена хоризонтално. Обърнете специално внимание на позицията на помпата по време на връзка с инсталацията. Държете здраво галванизирани обединение на изхода от задната страна.

За да стигнете до помпата, трябва да изведете кръглата капачка която е свързана с болтове от лявата страна (с лице към котела).

Забележка:

Ако котела и помпата не работат по-дълго време (например един месец) може да се окаже, вала на помпата да се залепи и с това да предизвика да не се движи водата дори може да изгори и помпата. В случай че при пускане на котела когато водата в котела се затопли а помпата не движи водата, доколкото не загряват радиаторите, когато се достигне зададената температура, ако не можеш да чуеш ромона на водата (движение), или ако се покачи температурата на водата и радиатори не се затопят, отстранете кръглата капачката от страната, както е посочено в предходния параграф, и дойдете до помпата. Поставете парче плат под помпата, и отвертка с ширината на горната част 5 - 7mm отвийте винта с челото на помпата. Уверете се, че няма да испуснете винтове отстрани. Ще тече малко вода от помпата, което е съвсем нормално. Вкарайте отверката в отвора на помпата, за да стигнете до канала на

вала на помпата и завъртете отвертката и вала от ляво - дясно разработете вала на помпата. Отстранете винта от помпата и върнете обратно на мястото си на отвора на помпата и я затегнете здраво. Погрижете се да не изпуснете гумата, която се намира под винтовата помпа.

11.3. АВТОМАТИЧЕН ОБЕЗВЪДУШИТЕЛЕН ВЕНТИЛ

Автоматичният обезвъздушителен вентил се намира на изхода под капака. Той има за цел да обезвъздушава котела. За да стигнете до вентила трябва да застанете странично от дясно (с лице на котела).

Капачката на вентила трябва да е не твърде стегната, така че въздухът може свободно да напусне котела и да остане в инсталацията.

11.4. РАЗШИРИТЕЛЕН СЪД

Котела има вграден разширителен съд с обем 10 л. Функцията му е да стабилизира налягането на котела и на отоплителната инсталация. Фабрична настройка на налягането в разширителния съд е 1 бар.

11.5. КРАН ЗА ПЪЛНЕНЕ И ИЗТОЧВАНЕ

Както подсказва името, целта му да може да се пълне и източва инсталацията.

Той е разположен в дъното на задната част на котела.

Свързан е на R1 / 2", а на изхода си има разширителен маркуч.

12. ПЪЛНЕНЕ НА ИНСТАЛАЦИЯ И ВЪВЕЖДАНЕТО Й В ЕКСПЛОАТАЦИЯ

Преди отоплителния сезон, цялата отоплителна система трябва да се пълни с вода, а котела трябва да бъде правилно свързан към комина, според по-горе посочените обяснения.

Работно налягане на водата се препоръчва да бъде 1 – 1,9 бара. В идеалния случай между 1.2 и 1.6 бара. Изпитателното налягане може да достигне до 1,9 бара.

ЗАБЕЛЕЖКА: Котела не трябва да се използва без вода. Той трябва да бъде свързан с радиатори с минимална мощност от 8 KW.

13. ПРАКТИЧЕСКИ НАСОКИ ЗА ПОЛЗВАНЕ

- Всички конектори трябва да бъдат добре затворени и затегнати. Не трябва да има никакъв теч вода.
 - Готовата инсталация трябва да се провери с вода под налягане, като се изпита на 1,9 бара преди пускане в експлоатация.
 - Система трябва да се източи най-малко веднъж, понеже е възможно да има мръсотия вътре в нея.
 - Уверете се, че всички клапани между котела и системата са отворени.
 - Уверете се, че въздухът от котела и отоплителната система е напуснал системата, преди въвеждането в експлоатация. Заради това, инсталацията трябва постепенно да се напълни с вода, за да може целия въздух да напусне инсталацията.
 - По време на запалване и охлаждане котела може да промени обема си, в зависимост от промяната на температурата, което може да причини някои звуци. Това е абсолютно нормално, тъй като конструкцията е изработена от стомана и това не може да се счита за недостатък.
- Основната фабрична настройка гарантира правилното функциониране и предотвратяне на прегряване.

14. ЗАРЕЖДАНЕ С ДЪРВЕСНИ ПЕЛЕТИ

Котела се зарежда с гориво от горната страна и при отваряне на капака. Сложете дървесни пелети в резервоара, капацитетът му е около три 15 килограма чувала, общо 45 кг пелети.

За да се опрости тази процедура, я разделете на две части:

- Изсипете половин чувал и изчакайте, докато пелетите достигнат дъното. Запалете котела
- След като котела започне да работи нормално, добавете пелети, както според нуждата.
- Никога не отстранявайте защитната решетка на резервоара. По време на пълнене с пелети се уверете, че чувала не се допира до горещи повърхности.

15. ОПИСАНИЕ И ФУНКЦИОНИРАНЕ НА УПРАВЛЕНИЕТО НА КОТЕЛА

15.1. ПОТРЕБИТЕЛСКИ ИНТЕРФЕЙС

Дисплеят позволява комуникация с контролер с обикновено натискане на определени бутони.

15.1.1. Дисплей с бутони

Дисплеят показва информация за състоянието на котела. Достъпът до менюто позволява на потребителя да получи различни видове информация и може да направи необходимите настройки според нивото на достъп. Също така в зависимост от работата позволява да получите различни значения в зависимост от позицията на дисплея. Фигура 20 показва пример от работата на дисплея.

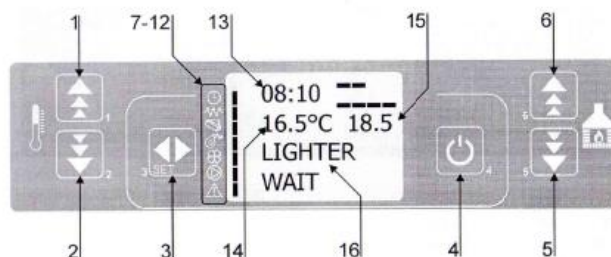

Фигура 20

Бутони:

- 1 - повишаване на температурата и функциите на програмата за промяна на дата и час
- 2 - намаляване на температурата и функциите на програмата за промяна на дата и час
- 3 - промяна на програмата SET
- 4 - ON / OFF включване / изключване, изход от програмата
- 5 - намаляване на интензивността на отопление
- 6 - увеличение на интензивността на отопление
- От 7 до 12 - е описано на фигура 20
- 13 - часове
- 14 - индикатор за стайна температура
- 15 - индикатор за температурата на водата
- 16 - информация за работа на котела

Фигура 21 описва значението на символите, които се намират в лявата страна на дисплея.

За активиране на дисплея, един от сегментите в "състояние", предупреждава ни за активиране на уреда, който съответства на следния списък:

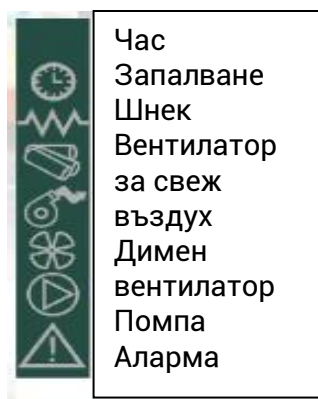

Фигура 21.

15.1.2. Използване на бутоните

Бутон	Описание	Вид	Действие
1	Повишаване на температурата	НАСТРОЙКИ	Настройка / повишаване на стойност
		РАБОТА / ИЗКЛ.	Увеличаване на стайната температура
2	Намаляване на температурата	НАСТРОЙКИ	Настройка / намаляване на стойност
		РАБОТА / ИЗКЛ.	Намаляване на стайната температура
3	Меню	-	Достъп до менюто
		МЕНЮ	Достъп до следващото ниво на подменюто
		НАСТРОЙКИ	Въвеждане на стойност и придвижване към следващо меню
4	ON/OFF разблокиране	РАБОТА	Две секунди задържане на бутон за включване или изключване на котела
		БЛОКИРАНЕ	Разблокиране на котела
		МЕНЮ / НАСТРОЙКИ	Достъп до по-горно меню, настройките са запазени.
5	Намаляване на мощността	РАБОТА / ИЗКЛ.	Настройка на изходната мощност на котела
		МЕНЮ	Придвижване към следващо меню
		НАСТРОЙКИ	Връщане обратно към подменю, настройките са запазени.
6	Увеличаване на мощността	МЕНЮ	Връщане към предишно меню
		НАСТРОЙКИ	Придвижване към предишно подменю, настройките са запазени.

Таблица 5

15.2. НАЧИН НА РАБОТА (ПОТРЕБИТЕЛ)

15.2.1. Запалване на котела

Щом котела се свърже към захранването, трябва да натиснем ключа в задната част в позиция 1. След това на дисплея се показва следният надпис:



Фигура 22

За да се запали котела, задръжте бутон 4 натиснат за няколко секунди, веднага след това ще получите съобщение START на дисплея (фигура 23) - запалването е стартирано.



Фигура 23

След това се появява съобщение LIGHTER WAIT (фигура 24) - нагревателят започва да работи и веднага след това се появява LOAD PELLETS (фигура 25) - подават се пелети. Следващото съобщение е FIRE WAIT (фигура 26) - изчаква се запалването на пелетите и когато се достигне температура на димните газове от 45 °C, се появява съобщение FLAME LIGHT (фигура 27).



Фигура 24



Фигура 25



Фигура 26

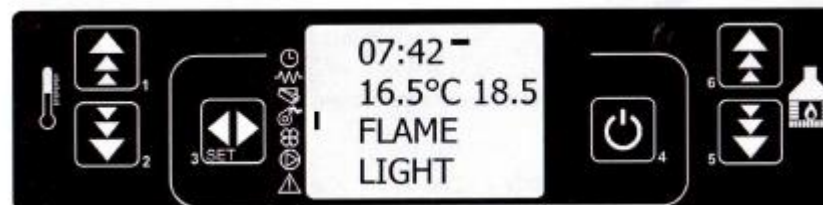

Фигура 27

След това съобщение котела преминава в режим на работа, като получаваме съобщение WORK (фигура 28), след което котела навлиза в стабилен процес на работа.



15.2.2. Неуспешно запалване

След като изтече период от 20 минути, а температурата на димните газове не е достигнала стойност от 45 °С, котела преминава в аварийен режим, вижте точка 15.6.3.

15.2.3. Котела в режим на работа

Ако фазата на запалването е успешна, например ако температурата на димните газове достигне стойност 45 °С за по-малко от 20 минути, котела преминава в нормален режим на работа WORK, който представлява неговия нормален начин на функциониране.

15.2.4. Регулиране на температурата на помещението и водата в котела

За регулиране на температурата на помещението и водата в котела, достатъчно е да натиснете бутони 1 или 2. Дисплеят ще покаже текущото състояние на зададената температура (TSET).

Котела е с фабрично настроена температура на водата в котела от 65 °С при стайна температура от 20 °С.

При натискане на бутон 1 излиза съобщението SET TEMP. WATER (фигура 29), т.е. коригираната стойност на температурата на водата в котела. По този начин, с бутон 1 увеличаваме, а с бутон 2 намаляваме стойността на температурата и по този начин настройваме желаната стойност на температурата на водата в котела. Температурата на водата може да се регулира в границите от 40°С до 80°С.

Препоръчваме Ви да не регулирате температурата на водата под 50-55°С, поради възможна кондензация на котела, нито над 75°С.



Фигура 29

При натискане на бутон 2 излиза съобщението SET TEMP. ROOM (фигура 30), т.е. зададената стойност на температурата в стаята. По този начин, с бутон 1 увеличаваме, а с бутон 2 намаляваме желаната стойност на температурата в стаята. Температурата в помещението може да се регулира в границите от 7°С до 40°С.



Фигура 30

15.2.5. Температурата на стаята или температурата на водата в котела достигат желаната стойност

Когато температурата на помещението или температурата на водата в котела достигне желаната стойност (TSET), котела автоматично преминава в минимална мощност и към икономичен режим на работа, при което се постига икономия на гориво, а на дисплея се показва съобщение WORK MODULAT, както е показано на фигура 31:



Фигура 31

Ако след това, температурата на помещението или на вода в котела достигне стойност, която е на 4 °С по-висока от зададената (TSET + 4 °С), режимът на изчакване се активира STAND-BY и котела временно се изключва. Той се включва отново, когато следните условия са изпълнени: Твъншна < (TSET - 4 °С)

15.2.6. Настройка на мощността на котела

Когато по време на етапа на запалване, котела премине към етапа на нормална работа (WORK), е възможно да се коригира мощността, т.е. интензивността на отопление. При натискане на бутони 5 и 6 се появява съобщение SET OUTPUT, т.е. задаване на изходна мощност(фигура 32). С бутон 6 увеличаваме, а с бутон 5 намаляваме мощността на котела. Ниво 1 е минимална, а ниво 5 е максимална мощност.

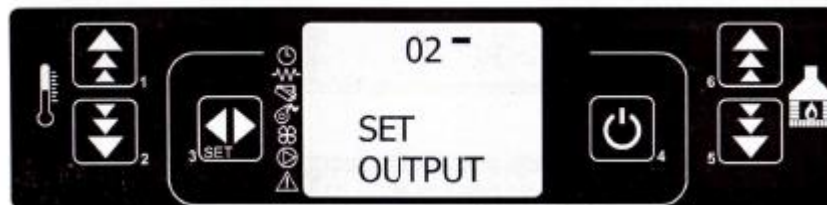

Фигура 32

15.2.7. Почистване на котела

По време на нормалното си функциониране в работен режим, на определени интервали (до 30 минути), се активира режимът "BOILER CLEANING", чиято продължителност е 60 секунди. Тогава спира подаването на пелети, горелката се почиства, което е съчетано със съобщение на дисплея CLEANING FIRE-POT.

15.2.8. Изключване на котела

За да изключите котела, достатъчно е да задържите бутон 4 натиснат за около 2 секунди. Шнекът спира незабавно, а димният вентилатор преминава на максимална скорост. Появява се следното съобщение на дисплея: CLEANING FINAL (фигура 33). Етапът CLEANING FINAL може да продължи от 10 до 20 минути.

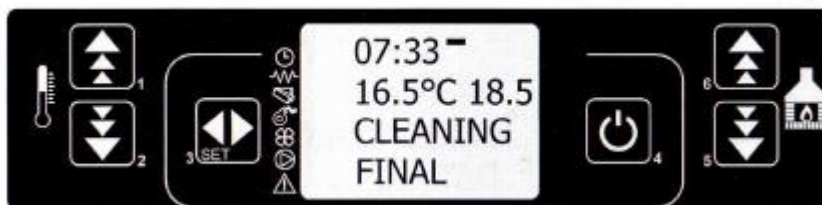

Фигура 33

Димният вентилатор спира 10 минути, след като котела се изключи, а температурата на димните газове е паднала под 70 °C. Когато котела се изключи на дисплея се появява съобщението OFF (фигура 34).



Фигура 34

15.2.9. Повторно запалване на котела

Не е възможно да запалите отново котела, ако температурата на димните газове не е паднала под 45 °C, т.е. докато котела не се охлади.

15.3. ВЪНШЕН ВИД НА ОГЪНЯ

Трябва да се обърне внимание на формата, цвета и вида на огъня.

Формата на огъня трябва да бъде "жива", той трябва да е удължен и широк.

Цветът на огъня трябва да бъде между жълто, светло жълто и бяло.

Естеството на огъня трябва да бъде "живо"(пъргавно, жизнено).

15.4. МЕНЮ

Чрез натискане на бутон 3 (МЕНЮ), се предоставя достъп до менюто.

То е разделено на различни нива, които позволяват достъп до настройка и програмиране на паметта.

Нивата на менюто, с които се достига до програмиране на паметта са защитени с парола.

15.4.1. Потребителско меню

Следващото описание накратко разглежда структурата на менюто, като са обяснени манипулации, които са на разположение на потребителя. Менюто е достъпно чрез бутон 3, а след това същият бутон се използва за достъп до следващото ниво на подменюто. Бутон 3 се използва също за настройка на параметър и преминаване към следващата икона от менюто. Бутонът 6 се използва за преминаване към предишно подменю, а коригираните настройки се запамятват. Бутон 5 се използва за преминаване към следващото подменю, а коригираните настройки се запамятват. Бутонът 4 се използва за преминаване към по-високо ниво на менюто, а коригираните настройки се запамятват.

15.4.2. Меню 01 - настройка на часа

Това меню се използва за настройка на текущото време и датата на дисплея. Платката е оборудвана с литиева батерия, която позволява на вътрешния часовник да функционира от 3 до 5 години. За да настроите времето, е необходимо да влезете в менюто за настройка на часа и датата. Натиснете бутон SET и бутон 5, за да стигнете до меню 01, както е показано на фигура 35:



Фигура 35

Натиснете бутон SET и бутони 1 или 2, за да настроите точния ден в седмицата (понеделник, вторник ...) (фигура 36).

Натиснете бутон SET и бутони 1 и 2, за да настроите часовника (фигура 37).



Фигура 36

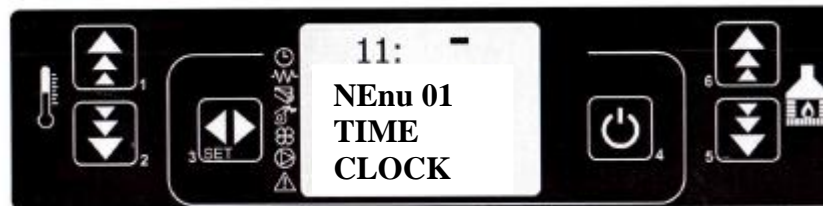

Фигура 37

Натиснете бутон SET и бутони 1 и 2, за да настроите минутите (фигура 38).

Натиснете бутон SET и бутони 1 и 2, за да зададете месеца в годината (фигура 39).

Натиснете бутон SET и бутони 1 и 2, за да настроите дните в месеца (фигура 40).

Натиснете бутон SET и бутони 1 и 2, за да настроите годината (фигура 41).

За излизане от тези настройки се върнете се в началното меню чрез натискане на бутон 4.



Фигура 38



Фигура 39

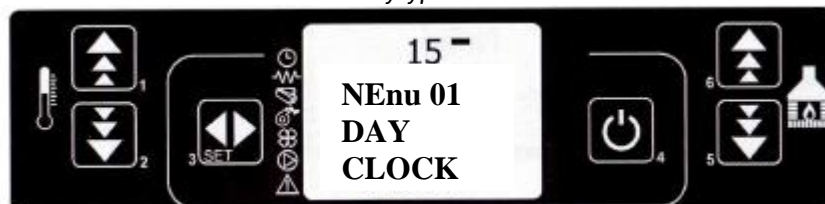

Фигура 40

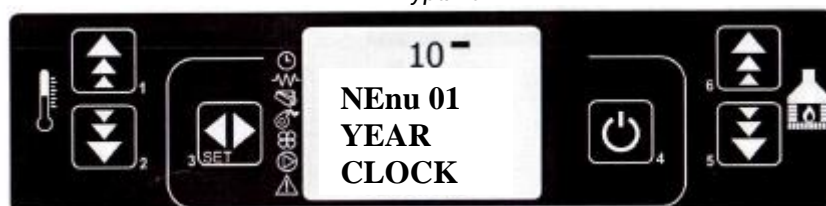

Фигура 41

15.4.3. Меню 02 - програмиране работа на котела

Има три вида програмиране работата на котела:

- Дневно програмиране

- Седмично програмиране
- Уикенд програмиране

Дневно програмиране:

То позволява създаването на ежедневни функции. Котела може да се запали и да се изключи два пъти по желание като се има предвид, че е необходимо достатъчно време между изключване и включване при ново запалване, така че котела да може да се охлади. Необходимо е датата и часа са точно настроени (Меню 01). Функциите на включване и изключване на котела зависят от тези настройки, поради тази причина трябва задължително да настроите точното време.

Първо натиснете бутон SET и бутон 5 и влезте в меню 02, както е показано на фигура 42:



Фигура 42

Натиснете бутон SET, показва се следното съобщение (фигура 43):

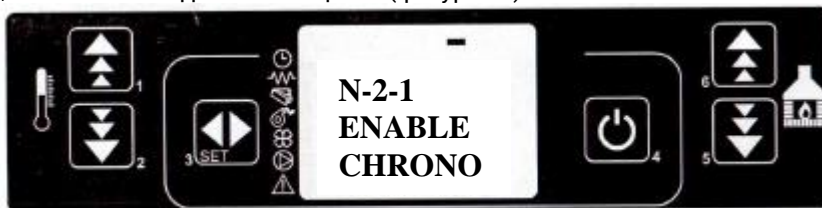

Фигура 43

Натиснете бутон SET, показва се следното съобщение (фигура 44) При натискане на бутон 1 активираме времевия термостат, както е показано на фигура 45.

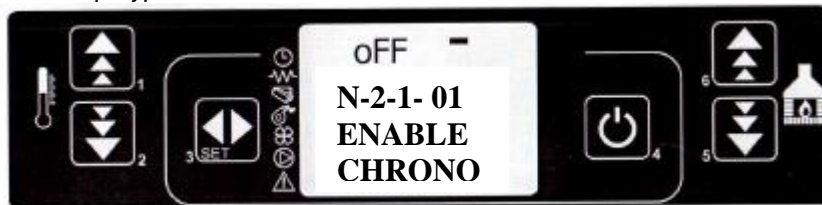

Фигура 44

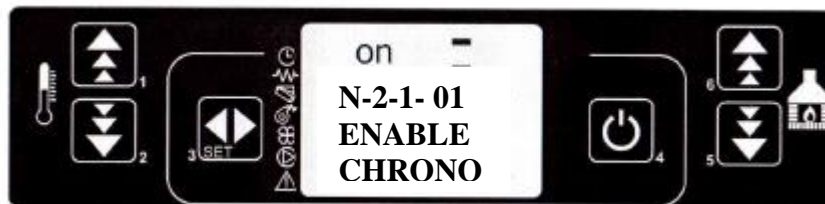

Фигура 45

Натиснете бутон 4, а след това бутон 5, на дисплея се показва следното съобщение (фигура 46)

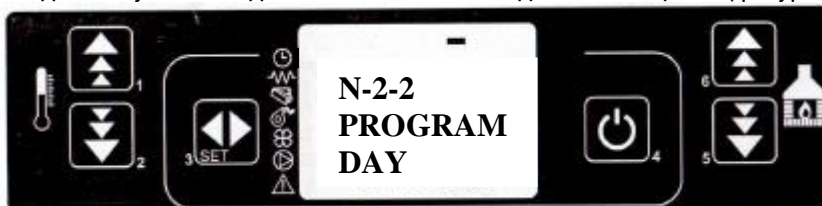

Фигура 46

Натиснете бутон SET два пъти, на дисплея ще се изпише следното съобщение (фигура 47). Бутони 1 и 2 се използват за регулиране на времето на първото запалване на котела през деня. С натискане на бутон SET на дисплея ще се покаже съобщението от фигура 48, а времето на първото изключване на котела се настройва чрез натискане на бутони 1 или 2.

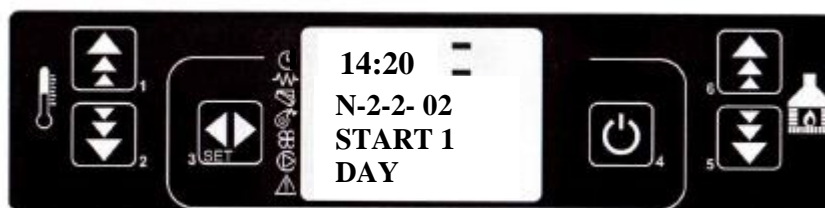

Фигура 47



Фигура 48

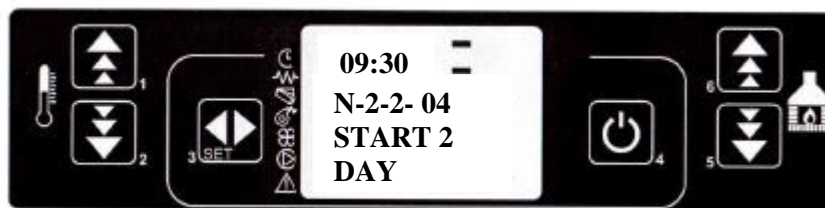

Фигура 49

Чрез натискане на бутон SET, преходът се направи по отношение на определянето на друга програма. С бутон 1 нагласяме момента на запалване на котела (фигура 49). С натискане на бутон SET настройваме времето за изключване на котела (фигура 50). След завършване на настройката, с бутон 4 се връщаме към основното меню. На екрана ще се появи съобщение, за да ни информира, че програмирането е активно.

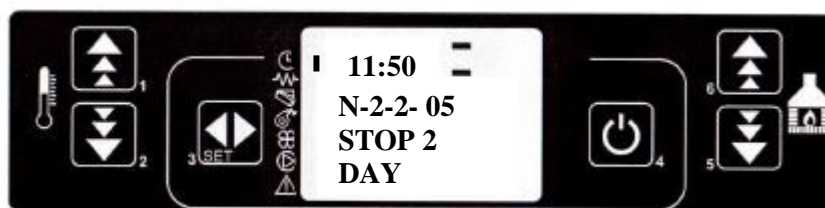

Фигура 50

Седмично програмиране:

Седмичният програматор има четири независими програми (4 пъти изключване и запалване). Тези четири програми могат да бъдат комбинирани за всеки ден през седмицата, т.е. дали някоя от тях ще се активира или не (ON или OFF). Уверете се, че програмите са настроени правилно, за да се избегне припокриване на времето на включване и изключване.

Внимание: Внимателно настройвайте програмите, за да се избегне препокриване на активирани и / или изключване на различни програми в един и същ ден

Процедурата за настройка е следната:

Първите четири стъпки на програмирането са същите, както при дневната програма (фиг. 42-45). Натиснете бутон 4 и бутон 5 два пъти (фигура 51).



Фигура 51

Натиснете бутон SET и след това бутон 1, като по този начин ще активирате седмичното програмиране (ON), както е показано на фигура 52.

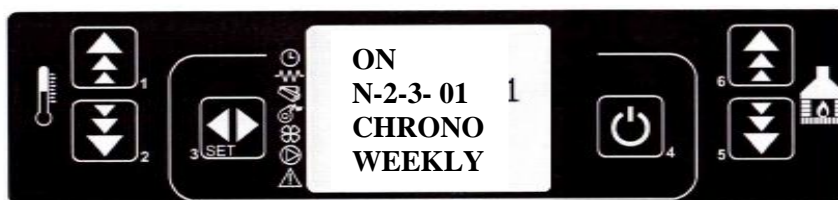

Фигура 52

С натискане на бутон SET и след това на бутон 1 определяме началния момент на работа на котела в първата програма, както е показано на фигура 53. Повторете същата процедура и задайте времето на изключване на котела в първата програма, както е показано на фигура 54.

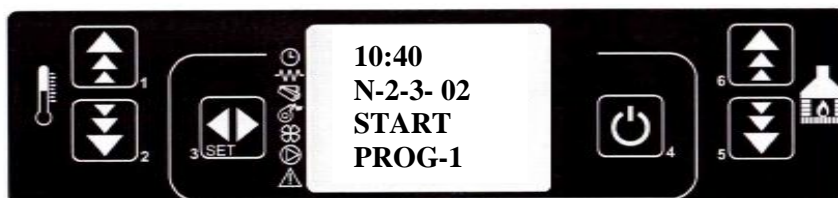

Фигура 53

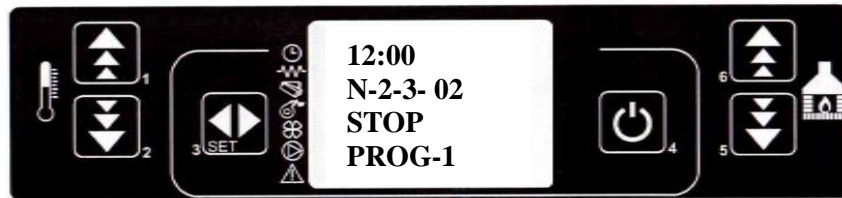

Фигура 54

С натискане на бутон SET и бутон 1 активираме (ON) или изключваме (OFF) програмата 1 за съответния ден в седмицата, започваща от понеделник и завършваща в неделя, както е показано на фигури 55 и 56. Преминването от ден към ден се извършва чрез натискане на бутон SET.

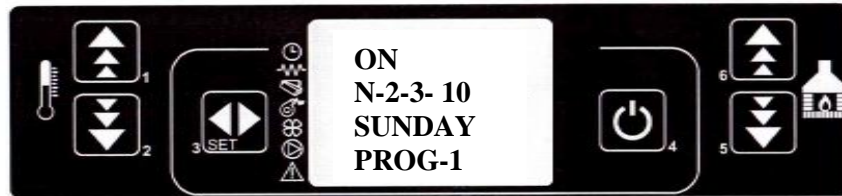

Фигура 55

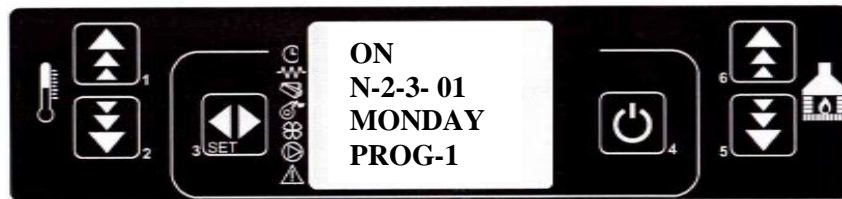

Фигура 56

Чрез натискане на бутон SET, се прави преход по отношение на определянето на друга програма и активиране на програма за всеки ден от седмицата отделно (по същия начин, както това е направено за програмата 1). Повторете същата процедура и за останалите две програми (програма за 3 и 4). Съобщение, че програмирането е активно ще бъде показано на дисплея.

Внимание: Деактивирайте дневната програма, ако желаете да използвате седмично програмиране.

Уикенд програмиране:

Уикенд програмирането позволява програмиране, включване и изключване на котела (два пъти дневно), през почивните дни (събота и неделя). Активирайте уикенд програмирането само ако дневното и седмичното програмиране е било деактивирано преди това. Първите четири стъпки на програмирането са същите, както при дневното програмиране (фиг. 42-45). Натиснете бутон 4, а след това натиснете бутон 5 три пъти (фигура 57).



Фигура 57

Чрез натискане на бутон SET се активира уикенд програмирането (фигура 58).

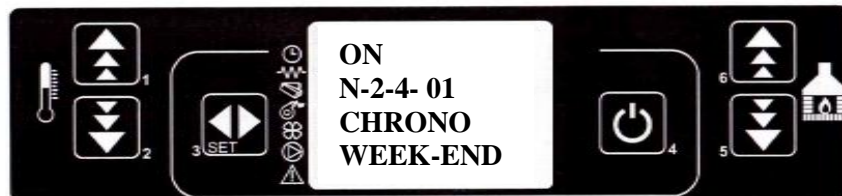

Фигура 58



Фигура 59

С натискане на бутон SET и след това на бутон 1, се настройва времето на първото запалване на котела, както е показано на фигура 59. Второ натискане на SET и бутон 1 определя времето на изключване на котела (фигура 60)



Фигура 60

Същата процедура се извършва за въвеждане на друга уикенд програмата (фигури 61 и 62)



Фигура 61



Фигура 62

След тези настройки се връщаме към главното меню чрез натискането на бутон 4.

ПРЕДЛОЖЕНИЕ: За да се избегне объркване и нежелано включване и изключване, активирайте само една програмата, ако не сте сигурни какво искате да постигнете.

Деактивирайте дневната програмата, ако желаете да се въведете седмична. Винаги оставайте уикенд програмата неактивна, ако се използва седмична програмата в нива 1, 2, 3 и 4.

Активирайте уикенд програмата само през почивните дни след деактивиране на седмичната програмата.

15.4.4. Меню 03 – езикова настройка

Това меню позволява избор между следните езици:

Ниво 1	Ниво 2	Стойност
Меню 03 – избор на език		
	Меню 03-01 – Италиански	Зададена
	Меню 03-02 – Френски	Зададена
	Меню 03-03 – Английски	Зададена
	Меню 03-04 – Немски	Зададена

Внимание: Фабрично зададен е Английски език. Препоръчваме да запазите тази настройка.

15.4.5. Меню 04 – STAND-BY режим (режим на готовност)

Когато изберете ON, "STAND-BY" режима се активира, което води до изключване на котела, след като стайната температура достигне стойност 4 °C по-висока от зададената температура (TSET) в период от време, по-дълъг от 2 минути.

След спиране, причинено от тази настройка, повторното запалване ще бъде възможно, когато е изпълнено следното условие:

T на стаята < TSET - 4 ° C

Внимание: Препоръчваме STAND-BY режима в меню 4 да бъде оставен с фабрични настройки.

15.4.6. Меню 05 - звуков сигнал

Избирайки "OFF" се изключва звуковата сигнализация

15.4.7. Меню 06 - начално подаване на пелети

Позволява предварително зареждане с пелети в неработещ или студен котел за 90 секунди. Стартирайте процеса чрез натискане на бутон 1 и го прекратете с натискане на 4. Не е задължително да използвате това меню.

15.4.8. Меню 07 - статус на котела

Показва текущият статус на котела: димните газове, температура, честота на въртене на вентилатора и т.н.

15.4.9. Меню 08 - технически настройки

Достъпът до това меню не е на разположение на потребителя.

15.5. АЛАРМИ

В случай на повреда, се включва контролер и предупреждава за нередности с различни видове аларми. Следните аларми са инсталирани:

Причина за алармата	Съобщение на дисплея
Датчик на димните газове	PROBE EXHAUST
Увеличаване на темп.на димните газове	HOT EXHAUST
Неуспешно запалване	NO LIGHTIN-
Огънят угаснал по време на работа	NO PELLET
Липса на захранване	BLACK OUT
Пресостат на шнека	FAILURE DEPRESS
Защитен термостат	SAFETY THERMAL
Проблем в работата на димния вентилатор	FAN FAILURE
Защита на шнека	ALARM TRIAC CO.
Неизправност в разходомера	PRESS WATER

Таблица 6

След всяка от тези аларми котела ще се изключи

Алармата се активира след 30 секунди, а след като натиснете бутона 4 спира.

15.5.1. Аларма във връзка със сондата на димните газове

Тази аларма се активира в случай на повреда в сондата за димни газове. По време на алармата, котела се изключва автоматично.



Фигура 63

15.5.2. Аларма във връзка с повишване на температурата на димните газове

Активира се в случай, че сондата отчете температура на димните газове по-висока от 280 °C. На дисплея се показва съобщение както е показано на фигура 64:

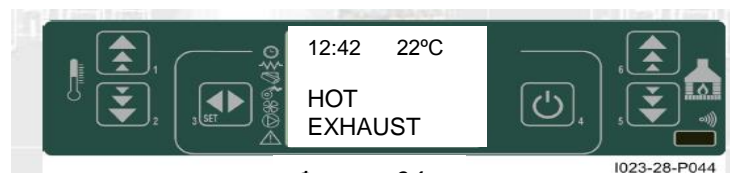

Фигура 64

По време на алармата, котела се изключва автоматично.

15.5.3. Аларма за неуспешно запалване

Тя се активира в случай на неуспешно запалване.

Започва процес на изключване..



Фигура 65

15.5.4. Аларма за угасване на огъня по време на работа

Ако огънят загасне по време на работа и температурата на димните газове падне под 45 °C алармата се активира:



Фигура 66

Започва процес на изключване.

15.5.5. Аларма за промяна в работата (налягането) на шнека

Ако с установи, че стойността на налягането е под заложения праг, то шнекът спира. Съобщение: "Alarm Failure Depress" се появява и системата спира.



Фигура 67

15.5.6. Аларма във връзка със защитния термостат

Ако термостата за обща безопасност отчете температура, която по-висока от позволената, се спира работата на горивоподаващия шнек. Съобщение **ALARM SAFETY THERMAL** появява и системата спира.



Фигура 68

Аларма за прегряване на котела или шнека: Тази аларма се задейства, когато температурата на котела или температура на шнека е твърде висока, появява се съобщението "SAFETY THERMAL". Това е допълнително защитно устройство. За да се върнете към нормален режим на работа, трябва да изчакате котела да се изключи (димният вентилатор работи). Охлаждането продължава в продължение на двадесет минути. След това включете отново защитния термостат (свалете пластмасовата капачка и натиснете бутона на термостата, докато чуete метален звук на щракване). Той се намира в задната страна на котела (фигура 69) и след това натиснете бутон 4, задръжте за 2-3 секунди, докато котела се включи. Горният термостат блокира работата на котела, когато водата в котела достигне 88 °C, а долният термостат се активира, когато температурата на шнека достигне 80 °C.

ЗАБЕЛЕЖКА: Ако се активира някоя от споменатите по-горе две аларми, проверете първо дали скарата не е задръстена с пепел и дали комина не е запушен.

На фигура 70 е показана буксата с кабел за връзка с електричеството.



Фигура 69



Фигура 70.

15.5.7. Аларма за неизправност във вентилатора

Ако вентилаторът спре, котела се изключва и на дисплея се появява съобщение **ALARM FAN FAILURE** появява, като в следващата фигура.

Започва процедура по изключване.

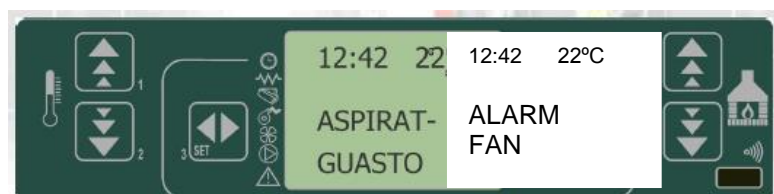

fig. 33

Фигура 71

15.5.8. Прекъсване на тока

Ако прекъсне захранването, според статуса на котела може да се случи следното:

Моментен статус	Продължителност на липса на ток	Нов статус
Изключена	без значение	Изключена
Включена	< 30sec	Включена
Пълнене на пелети	< 30sec	Пълнене на пелети
Очакване на запалване	< 30sec	Очакване на запалване
Работа	< 30sec	Работа
Чистене на котела	< 30sec	Чистене на котела
Изключена	< 30sec	Изключена

Таблица 7

Във всички случаи, когато продължителността на прекъсване на тока е била по-дълга от 30 секунди, котела се изключва. Когато захранването се включи отново следното съобщение се изписва на дисплея:

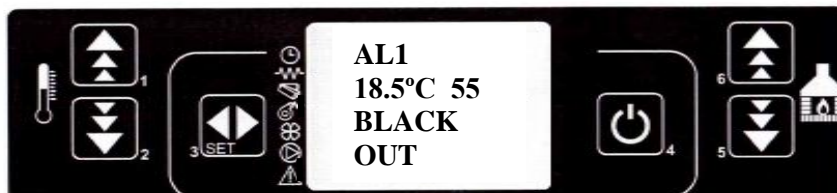

Фигура 72

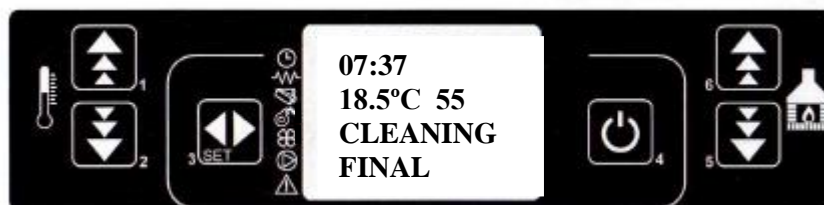

Фигура 73

За да спрете алармата, трябва да задържите бутон 4 натиснат за около 2 секунди, димният вентилатор се включва на максимални обороти, а на дисплея се появи следното съобщение (фигура 74). След завършване на този процес, на дисплея ще се появи индикацията от фигура 74 и котела ще бъде готов за ново стартиране.



Фигура 74

15.6. ЕЛЕКТРИЧЕСКА СХЕМА

По-долу е дадена електрическата схема.

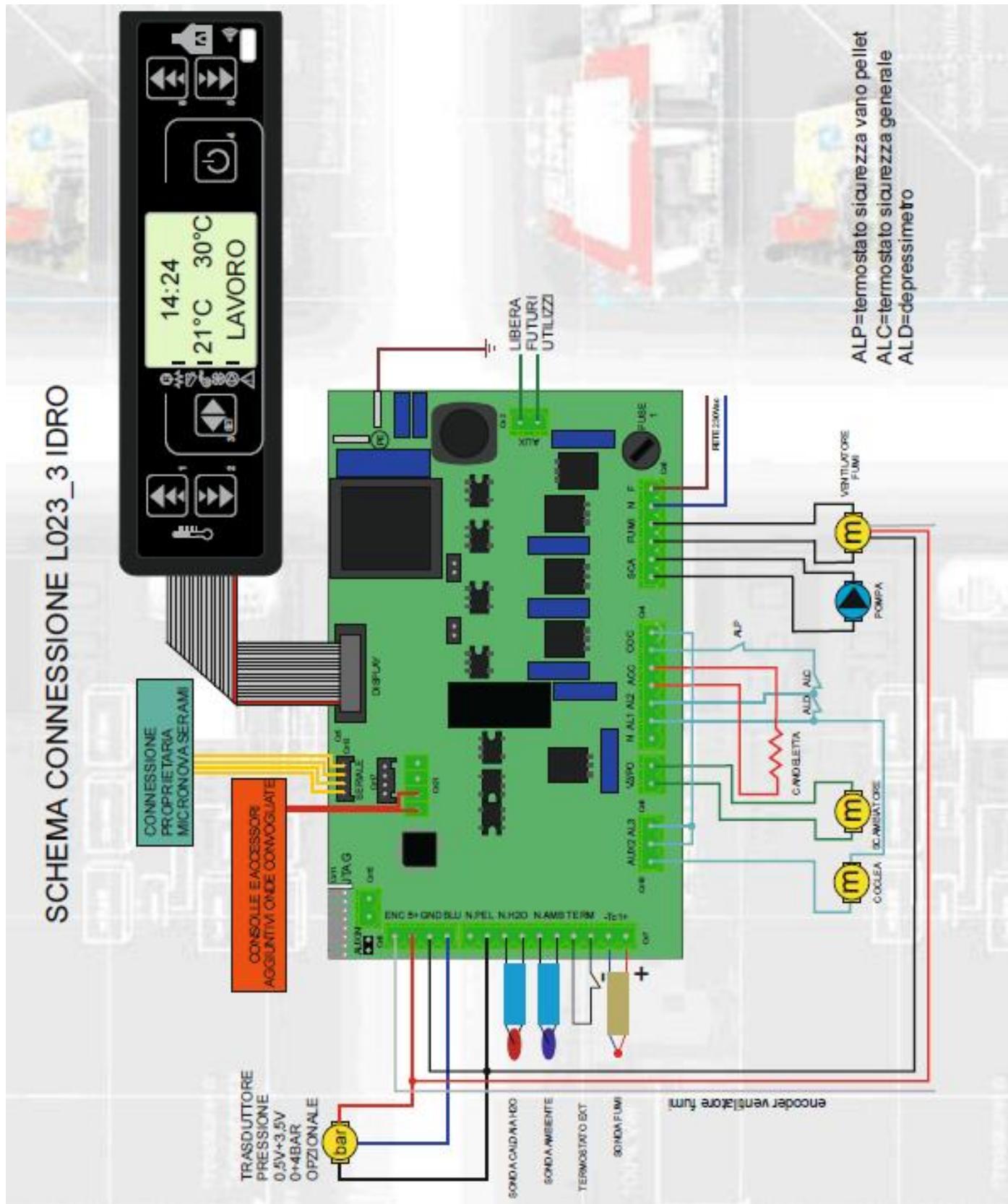

16. МЕРКИ ЗА СИГУРНОСТ

Котела е оборудван със следните предпазни устройства:

- РЕГУЛАТОР НА НАЛЯГАНЕТО

Контролира налягането в комина. Той спира подаването на пелети, когато изходът е запушен или когато котела бъде претоварен.

- ТЕМПЕРАТУРЕН СЕНЗОР ЗА ДИМНИ ГАЗОВЕ

Измерва температурата на димните газове и позволява запалване на котела или го изключва, ако температурата на отработените газове е различна от зададената стойност.

- КОНТАКТЕН ТЕРМОСТАТ НА СКАРАТА ИЛИ ШНЕКА

Когато температурата надвиши безопасностните стойности, котела веднага се изключва.

- КОНТАКТЕН ТЕРМОСТАТ В КОТЕЛА

Когато температурата надвиши безопасните стойности, котела веднага изключва.

- ТЕМПЕРАТУРЕН СЕНЗОР НА ВОДАТА

Когато температурата на водата достигне 85 °C, датчикът стартира охлаждащи цикли или автоматично изключва котела с помощта на "ECO-STOP" опция, за да се избегне блокиране на температурния сензор.

- ЕЛЕКТРИЧЕСКА БЕЗОПАСНОСТ

Котела е защитен от токов удар със стандартен предпазител разположен на контролния панел в задната страна на котела. Останалите предпазители се намират на задната страна на котела, за да се защити дънната платка (интегрирани карти и карти на топлообменника).

- ВЕНТИЛАТОР ЗА ДИМНИ ГАЗОВЕ

Ако вентилаторът спре, дънната платка прекратява доставката на пелети и активира алармен сигнал.

- ШНЕКОВ МОТОР

В случай, че шнековият мотор спре, котела продължава да работи, докато пламъкът не изгасне и се достигне необходимото ниво на охлаждане.

- ВРЕМЕННО СПИРАНЕ НА ЕЛЕКТРОЗАХРАНВАНЕТО

След кратко прекъсване на електрозахранването, котела автоматично започва процес на охлаждане.

- НЯМА ЗАПАЛВАНЕ

Ако по време на запалване не се появи пламък, котела автоматично преминава в състояние на алармата.

17. ПОВРЕДИ - ПРИЧИНИ - РЕШЕНИЯ

ПРОБЛЕМИ	ВЪЗМОЖНИ ПРИЧИНИ	РЕШЕНИЯ
Няма пелети в скарата	<ol style="list-style-type: none"> 1. Празен пелетен резервоар. 2. Блокиран шнек. 3. Проблем с двигателя на шнека. 4. Електрическата карта е развалена. 	<ol style="list-style-type: none"> 1. Напълнете резервоара. 2. Изпразнете резервоара и разблокирайте шнека. 3. Сменете двигателя на шнека. 4. Сменете електрическата карта.
Няма огън или котела се изключва автоматично	<ol style="list-style-type: none"> 1. Празен пелетен резервоар 2. В скарата няма пелети 3. Активиран температурен датчик 4. Врата не е добре затворена или изолацията е износена 5. Некачествени пелети 6. Слабо подаване на пелети 7. Горивната камера е мръсна. 8. Коминът е запушен 9. Направилна работа на пресостата 10. Проблем с димосмукателния вентилатор 	<ol style="list-style-type: none"> 1. Напълнете резервоара. 2. Напълнете резервоара. 3. Изчакайте котела да се охлади и го включете отново. Ако това не помогне се обърнете към техническо лице. 4. Затворете вратата или заменете изолацията ѝ. 5. Сменете пелетите и изберете такива със сертификат за качество. 6. Проверете настройките за подаване. 7. Почистете я според инструкциите. 8. Почистете комина. 9. Заменете пресостата. 10. Проверете двигателя на вентилатора и при необходимост го заменете.
Котела работи няколко минути и след това се изключва	<ol style="list-style-type: none"> 1. Фазата на запалване не е приключила. 2. Временна липса на ток. 3. Коминът е запушен. 4. Направилна работа на температурния датчик. 5. Повреден е нагревателя. 	<ol style="list-style-type: none"> 1. Повторете запалването. 2. Вижте предишните инструкции. 3. Почистете комина. 4. Проверете и заменете датчика. 5. Проверете и заменете нагревателя.
Неизгорели пелети в горивната камера. Замърсено стъкло, Слаб огън.	<ol style="list-style-type: none"> 1. Липса на въздух за горене. 2. Мокри или некачествени пелети. 3. Димосмукателния 	<ol style="list-style-type: none"> 1. Почистете скарата и проверете дали всички отвори са чисти. Почистете и комина. Проверете дали не е запушен входът за свеж въздух. Проверете уплътнението на вратата.

	вентилатор е повреден.	2. Сменете пелетите. 3. Проверете двигателя или го сменете.
Димосмукателният вентилатор не работи.	1. Захранването на котела е прекъснато. 2. Повреден двигател. 3. Главната платка е повредена. 4. Контролният панел не работи.	1. Проверете кабела и съпротивленията. 2. Проверете двигателя и при нужда го заменете. 3. Сменете я. 4. Заменете го.
Котела работи на максимална мощност в автоматичен режим.	1. Термостатът е настроен на максимум. 2. Стайният термостат винаги измерва ниска температура. 3. Повреден температурен датчик. 4. Контролният панел е повреден или не работи.	1. Настройте температурата на термостата. 2. Променете позицията му. 3. Проверете датчика и го заменете, ако е необходимо. 4. Проверете го и го заменете при необходимост.
Котела не може да бъде стартиран.	1. Проблем с тока. 2. Датчикът на шнека е блокирал. 3. Пресостата не работи. 4. Запушени димосмукателен вентилатор или комин.	1. Проверете кабелите и дали главният бутон е позиция "I". 2. Разблокирайте го, ако блокира отново сменете термостата. 3. Заменете го. 4. Почистете коминната тръба.

Таблица 8

18. ИНФОРМАЦИЯ ЗА УНИЩОЖАВАНЕ (ИЗХВЪРЛЯНЕ) И РАЗГЛОБЯВАНЕ НА КОТЕЛА

Демонтажът и изхвърлянето на (стар, използван) котел е отговорност на собственика на котела.

Собственикът трябва да действа в съответствие с действащите разпоредби на страната му по отношение на безопасността и опазването на околната среда. Разглобяването и унищожаването на котела може да бъде прехвърлено на трето лице при условие, че това е фирма, оторизирана да събиращ и унищожават такива отпадъци.

ЗАБЕЛЕЖКА: Във всички случаи трябва да се придържате към действащите законови разпоредби на страната, в която е инсталиран котела, по отношение на разпореждането с тези материали (предмети), и ако е необходимо, да се описва изхвърлянето на такива предмети.

ВНИМАНИЕ

Демонтажът на котела може да се извършва само, когато котела не работи и е изключен (няма електрозахранване).

- премахнете всички електрически части,
- изхвърлете батериите от контролното табло и дистанционното управление в подходящи контейнери в съответствие със стандартите,
- батериите да се складираат отделно от контролното табло,
- ангажирайте оторизирана фирма с демонтирането на конструкцията на котела.

ВНИМАНИЕ

Изхвърляне на котела на обществени места представлява сериозна опасност за хора и животни. В такива случаи собственика винаги носи отговорност за наранявания на хора и животни.

Когато котела е разглобен, обозначението ЕС, тази инструкция и всички останали документи, които се отнасят до котела, трябва да бъдат унищожени.